



Catalogue de produits

L'excellence  
lumineuse pour tous  
les environnements.



à propos de nous	Page 4
avantages des produits	Page 5
<b>spots encastrés Ø 68 mm</b>	Page 6
<b>spots encastrés Ø 80 mm</b>	Page 28
<b>downlights Ø 140-260 mm</b>	Page 52
<b>appliques et plafonniers</b>	Page 58
<b>accessoires</b>	Page 84



## Une constance qui convainc

MAX HAURI est le premier fournisseur de spots encastrés à LED en Suisse et est synonyme de qualité supérieure et de force d'innovation. Par ailleurs, MAX HAURI propose également une grande variété de plafonniers et d'appliques murales. La marque LUCE comprend une large gamme de luminaires LED innovants et de haute qualité, qui offrent une solution adaptée à chaque situation d'installation difficile dans les habitations. Pour vous faciliter l'installation, tous les spots sont livrés avec un appareil de commande 230 V prêt à être raccordé. Pour les projets de rénovation, diverses solutions innovantes sont disponibles. Pour l'installation dans des boîtes pour béton extra-étroits, nous avons développé des spots encastrables avec des ressorts de tension et des ressorts à lames spéciaux. L'assortiment comprend également des spots protégés contre les jets d'eau et une forte humidité de l'air. Nous proposons également des solutions adaptées au montage direct dans des matériaux isolants.

# Les avantages de nos spots LED

---

## Spots avec appareil de commande intégré

Les spots DISC 230 et ROUND 230 se distinguent par leurs appareils de commande déjà intégrés. C'est pourquoi ces deux modèles conviennent particulièrement bien à une utilisation dans des boîtes pour béton sans tunnel de support.

---

## Ressorts spécialement conçus

Les boîtiers étroits à encastrer dans le béton présentent l'inconvénient que les ressorts de tension traditionnels des spots encastrés ne fonctionnent plus comme prévu et se placent contre les parois du boîtier. C'est pourquoi nos ressorts de tension pour spots encastrés d'un diamètre de 68 mm sont courts et courbés, afin qu'ils se tendent de manière optimale contre le plafond.

---

## Prêt à être branché sur 230 V

Tous les luminaires sont livrés avec un appareil qui peut être branché directement sur le secteur 230 V. Grâce aux bornes de branchement multipolaires, tous les luminaires peuvent être raccordés.

---

## 5 ans de garantie

Nos 5 ans de garantie vous offrent plus qu'une simple sécurité – ils représentent notre confiance à long terme dans la qualité de nos produits.

---

## Solution pour les grandes découpes de plafond

Dans les projets de rénovation, il est souvent nécessaire de couvrir les grandes découpes de plafond existantes. Les cadres d'extension pour découpes de plafond de 90 à 120 mm pour les spots AXO et STATO ainsi que les anneaux d'extension pour les downlights ATMO 150 et ATMO 200 permettent de relever ce défi.

---

## Pièces humides – humidité élevée

Les modèles SOLV-IP65 et SOLVO-IP65 sont protégés de manière fiable contre les jets d'eau et une forte humidité de l'air. Tous les composants, y compris l'appareil de commande scellé, la connexion à fiche mâle et à vis entre l'appareil de commande et le luminaire ainsi que le spot lui-même, répondent aux exigences de l'indice de protection IP65.

---

## Matériau d'isolation derrière le plafond

Tous les produits SOLV, SOLV-IP65, SOLVO et SOLVO-IP65 peuvent être installés directement dans l'isolation. La circulation d'air nécessaire au refroidissement de la puce LED est assurée au moyen d'une entretoise.

CADRE  
D'ENCAS-  
TREMMENT  
68



DISC / DISC 230



SQUARE-4

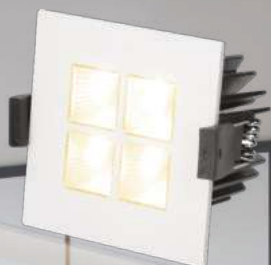

FIXO



MOVE



ATMO 68



SOLV  
SOLV-IP65



# Spots encastrés Ø 68 mm

**Découvrez la magie des spots encastrables ! Nos spots encastrables ne sont pas seulement performants, ils ont aussi du style.**

---

## Cadre d'encastrement

La solution simple et esthétique pour les ampoules avec culot GU10. Anneau intérieur avec fermeture à baïonnette, avec douille GU10 et bornes de raccordement à enfiler dans le boîtier SKII.

---

## DISC/DISC 230

Les spots encastrés à LED compacts avec ressorts de tension sont dimmables et offrent en outre un excellent rapport qualité-prix, ce qui les rend idéaux pour une utilisation dans les bâtiments où la sensibilité au prix est élevée.

---

## SQUARE-4

Les spots encastrés SQUARE-4 conviennent par leur aspect rectiligne, sont équipés d'une technologie LED avancée et marquent des points avec une excellente qualité de lumière.

---

## FIXO

Les spots encastrés statiques présentent les meilleures caractéristiques de performance et un excellent rendu des couleurs. Grâce à leur large angle de rayonnement, ils conviennent aux pièces basses et aux faibles profondeurs d'encastrement.

---

## MOVE

Les spots encastrés orientables permettent d'orienter la lumière de manière ciblée et d'organiser l'éclairage selon ses propres souhaits.

---

## ATMO 68

L'élégant spot encastré minimise efficacement les effets d'éblouissement. Grâce à son point lumineux décalé vers l'arrière, l'ATMO 68 ne provoque pas d'éblouissement latéral.

---

## SOLV/SOLV-IP65

Les types SOLV et SOLV-IP65 conviennent pour un montage direct dans l'isolation. Le modèle SOLV-IP65 a été spécialement conçu pour les zones à forte humidité.

# CADRE D'ENCASTREMENT 68



## Cadre d'encastrement GU10 pour Ø 68 mm

### Cadre d'encastrement 68

Cadre d'encastrement pour ampoules LED avec culot GU10. Douille GU10 et bornes de raccordement à passer dans le boîtier SKII incluses. L'anneau intérieur avec fermeture à baïonnette permet de remplacer facilement les ampoules.

### Points forts

- Anneau intérieur avec fermeture à baïonnette pour faciliter le remplacement des ampoules
- Pivotant
- Convient pour le passage en boucle
- Excellent rapport qualité-prix



E-catalogue



<p><b>LUCE • cadre d'encastrement</b></p> <p>ressorts de traction • type de douille: GU10 • orientable</p> <ul style="list-style-type: none"> <li>• 30.00 Degrés • IP20 • indice de protection (IP), côté plafond: IP20</li> <li>• AC • 220, 240 V • classe de protection: II • diamètre d'encastrement: 68, 70 mm • garantie: 5 ans</li> </ul>				
	chrome	163435	941 900 153	CHF 12.90
	blanc	163434	941 900 143	CHF 12.90

## DISC 230 DISC



## Allumer le spot : spots encastrés modernes à intensité variable

### DISC 230

Spot LED encastré compact et orientable avec appareil d'alimentation intégré et graduable. Grâce à la nouvelle technologie, les tunnels-transformateurs sont superflus dans les boîtiers à bétonner. Le DISC 230 est idéal pour remplacer les lampes halogènes haute tension et dans les bâtiments où la sensibilité au prix est élevée.

### Points forts

- Appareil de commande intégré
- Idéal pour le remplacement des lampes halogènes haute tension et dans les bâtiments où la sensibilité au prix est élevée
- Ressorts de tension courts pour les prises à sceller étroites
- Convient pour l'installation dans des matériaux combustibles

### DISC

Le kit de spots et d'appareils d'exploitation se distingue par un excellent rapport qualité-prix. Grâce aux bornes enfichables doubles, l'installation se fait sans outil, rapidement et facilement.

### Points forts

- Convient pour le passage en boucle
- Excellent rapport qualité-prix
- Ressorts de tension courts pour les prises à sceller étroites
- Installation plug and play sans outils
- Convient pour l'installation dans des matériaux combustibles

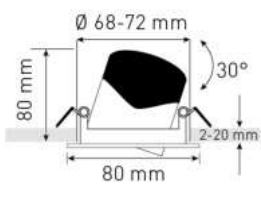

E-catalogue

<p><b>DISC 230 ▪ spot encastré ▪ température de couleur: 3000 K ▪ IP44</b></p> <p>ressorts de traction ▪ flux lumineux: 570 lm ▪ 7.0 W ▪ IRC ≥80</p> <p>▪ variation par commande par interruption de phase ▪ variation par commande de phase ▪ orientable ▪ 30.00 Degrés ▪ IP44 ▪ indice de protection (IP), côté plafond: IP20 ▪ AC ▪ 220, 240 V ▪ 350.00 mA</p> <p>▪ angle du faisceau: 36.00 Degrés ▪ appareil de service LED commandé par courant ▪ classe de protection: II ▪ durée de vie nominale L70/B50 à 25 °C: 50000.0 h ▪ convient pour l'installation dans des matériaux combustibles (symbole MM) ▪ diamètre d'encastrement: 68, 72 mm ▪ garantie: 5 ans</p>													
			<table border="1"> <thead> <tr> <th>Couleur</th> <th>N° d'article</th> <th>E-No</th> <th>PVC</th> </tr> </thead> <tbody> <tr> <td>blanc</td> <td>133923</td> <td>941 321 003</td> <td>CHF 49.00</td> </tr> <tr> <td>nickel</td> <td>133937</td> <td>941 321 603</td> <td>CHF 49.00</td> </tr> </tbody> </table>	Couleur	N° d'article	E-No	PVC	blanc	133923	941 321 003	CHF 49.00	nickel	133937
	Couleur	N° d'article	E-No	PVC									
	blanc	133923	941 321 003	CHF 49.00									
nickel	133937	941 321 603	CHF 49.00										

<p><b>DISC 230 ▪ spot encastré ▪ température de couleur: 4000 K ▪ IP44</b></p> <p>ressorts de traction ▪ flux lumineux: 570 lm ▪ 7.0 W ▪ IRC ≥80</p> <p>▪ variation par commande par interruption de phase ▪ variation par commande de phase ▪ orientable ▪ 30.00 Degrés ▪ IP44 ▪ indice de protection (IP), côté plafond: IP20 ▪ AC ▪ 220, 240 V ▪ 350.00 mA</p> <p>▪ angle du faisceau: 36.00 Degrés ▪ appareil de service LED commandé par courant ▪ classe de protection: II ▪ durée de vie nominale L70/B50 à 25 °C: 50000.0 h ▪ convient pour l'installation dans des matériaux combustibles (symbole MM) ▪ diamètre d'encastrement: 68, 72 mm ▪ garantie: 5 ans</p>													
			<table border="1"> <thead> <tr> <th>Couleur</th> <th>N° d'article</th> <th>E-No</th> <th>PVC</th> </tr> </thead> <tbody> <tr> <td>nickel</td> <td>172563</td> <td>941 400 413</td> <td>CHF 49.00</td> </tr> <tr> <td>blanc</td> <td>172568</td> <td>941 400 403</td> <td>CHF 49.00</td> </tr> </tbody> </table>	Couleur	N° d'article	E-No	PVC	nickel	172563	941 400 413	CHF 49.00	blanc	172568
	Couleur	N° d'article	E-No	PVC									
	nickel	172563	941 400 413	CHF 49.00									
blanc	172568	941 400 403	CHF 49.00										

<p><b>DISC ▪ spot encastré ▪ température de couleur: 3000 K ▪ IP44</b></p> <p>ressorts de traction ▪ flux lumineux: 650 lm ▪ 8.0 W ▪ IRC ≥90</p> <p>▪ variation par commande par interruption de phase ▪ variation par commande de phase ▪ orientable ▪ 30.00 Degrés ▪ IP44 ▪ indice de protection (IP), côté plafond: IP20 ▪ AC ▪ 220, 240 V ▪ 350.00 mA</p> <p>▪ angle du faisceau: 36.00 Degrés ▪ appareil de service LED commandé par courant ▪ classe de protection: II ▪ durée de vie nominale L70/B50 à 25 °C: 50000.0 h ▪ convient pour l'installation dans des matériaux combustibles (symbole MM) ▪ diamètre d'encastrement: 68, 70 mm ▪ garantie: 5 ans</p>													
			<table border="1"> <thead> <tr> <th>Couleur</th> <th>N° d'article</th> <th>E-No</th> <th>PVC</th> </tr> </thead> <tbody> <tr> <td>blanc</td> <td>163878</td> <td>941 300 123</td> <td>CHF 59.00</td> </tr> <tr> <td>nickel</td> <td>163879</td> <td>941 300 133</td> <td>CHF 59.00</td> </tr> </tbody> </table>	Couleur	N° d'article	E-No	PVC	blanc	163878	941 300 123	CHF 59.00	nickel	163879
	Couleur	N° d'article	E-No	PVC									
	blanc	163878	941 300 123	CHF 59.00									
nickel	163879	941 300 133	CHF 59.00										

# SQUARE-4



## Des lignes claires, un éclairage harmonieux

### SQUARE-4

Avec leurs lignes épurées et leur style intemporel, les spots encastrés carrés SQUARE-4 s'intègrent parfaitement dans tout environnement. Que vous souhaitiez éclairer votre maison, votre bureau ou votre magasin, ces spots apportent une élégance rectiligne.

### Points forts

- Puissance lumineuse élevée (lumen output)
- Dimmable en continu et sans scintillement
- Convient pour le passage en boucle
- Convient pour l'installation dans des matériaux combustibles



E-catalogue

## SQUARE-4

Spots encastrés carrés pour une élégance intemporelle – idéal pour la maison, le bureau et les espaces de vente.

<p><b>SQUARE-4 ▪ spot encastré ▪ température de couleur: 3000 K ▪ IP44</b></p> <p>ressorts de traction ▪ flux lumineux: 1025 lm ▪ 11.5 W ▪ IRC ≥90</p> <p>▪ variation par commande par interruption de phase ▪ variation par commande de phase ▪ non réglable ▪ IP44 ▪ indice de protection (IP), côté plafond: IP20 ▪ AC ▪ 220, 240 V ▪ 260.00 mA ▪ angle du faisceau: 45.00 Degrés ▪ appareil de service LED commandé par courant</p> <p>▪ classe de protection: II ▪ durée de vie nominale L70/B50 à 25 °C: 50000.0 h ▪ convient pour l'installation dans des matériaux combustibles (symbole MM) ▪ diamètre d'encastrement: 68, 70 mm</p> <p>▪ garantie: 5 ans</p>				
	<b>Couleur</b>	<b>N° d'article</b>	<b>E-No</b>	<b>PVC</b>
	noir	173011	941 400 463	CHF 89.00
blanc	173010	941 400 453	CHF 89.00	

FIXO



## Puissance et qualité

### FIXO

Grâce à son ouverture de faisceau de 60°, le spot encastré statique FIXO est la solution idéale pour les pièces basses et les couloirs qui requièrent un éclairage homogène. Il convainc par son rendement lumineux élevé et son excellent rendu des couleurs, même dans les environnements aux exigences élevées.

### Points forts

- Faisceau large, 60°
- Convient pour l'installation dans des matériaux combustibles
- Excellent rendu des couleurs
- Ressorts de tension courts pour les prises à sceller étroites
- Convient pour le passage en boucle

FIXO

Ouverture de faisceau de 60° –  
la solution idéale pour les  
espaces bas.



E-catalogue

<p><b>FIXO</b> • spot encastré • température de couleur: 3000 K</p> <p>• <b>IP44</b></p> <p>ressorts de traction • flux lumineux: 960 lm • 10.6 W • IRC ≥90</p> <p>• variation par commande par interruption de phase • variation par commande de phase • non réglable • IP44 • indice de protection (IP), côté plafond: IP20 • AC • 220, 240 V • 260.00 mA • angle du faisceau: 60.00 Degrés • appareil de service LED commandé par courant</p> <p>• classe de protection: II • durée de vie nominale L70/B50 à 25 °C: 50000.0 h • convient pour l'installation dans des matériaux combustibles (symbole MM) • diamètre d'encastrement: 68, 70 mm</p> <p>• garantie: 5 ans</p>				
	nickel	134170	941 315 673	CHF 69.00
	blanc	134163	941 315 073	CHF 69.00

# MOVE



## Une puissance lumineuse impressionnante avec un excellent rendu des couleurs

### MOVE

Le spot encastré orientable MOVE séduit par sa puissance lumineuse impressionnante, son excellent rendu des couleurs et ses composants de haute qualité. Le choix idéal pour les établissements publics et les espaces privés haut de gamme. L'appareil de commande de première classe, sans bourdonnement, garantit une lumière absolument sans scintillement à tous les niveaux de gradation !

### Points forts

- Pivotant
- Convient pour l'installation dans des matériaux combustibles
- Excellent rendu des couleurs
- Puissance lumineuse élevée (lumen output)
- Ressorts de tension courts pour les prises à sceller étroites
- Dimmable en continu et sans scintillement



### MOVE DALI

Le modèle MOVE DALI est équipé d'un appareil de commande DALI 2 de haute qualité. La qualité de lumière impressionnante avec un excellent rendu des couleurs et des composants de haute qualité font de ce spot encastré le choix idéal pour les établissements publics et les espaces privés haut de gamme.

Outre la commande via un système DALI, le MOVE DALI peut également être réglé à l'aide d'un simple contact à impulsion.

### Points forts

- Pivotant
- Convient pour l'installation dans des matériaux combustibles
- Excellent rendu des couleurs
- Puissance lumineuse élevée (lumen output)
- Ressorts de tension courts pour les prises à sceller étroites
- Dimmable en continu et sans scintillement

switchDIM



### MOVE D2W

MOVE, qui a fait ses preuves, est désormais doté de la technologie innovante Dim to Warm. Lorsqu'on le fait varier, ce spot se comporte comme une lampe à incandescence ou halogène. La température de couleur est de 3000 kelvins à pleine intensité et de 2100 kelvins à l'intensité réduite, ce qui est très agréable et ressemble à la lumière d'une bougie.

### Points forts

- Modifie la température de couleur en plus de la luminosité
- Convient pour l'installation dans des matériaux combustibles
- Ressorts de tension courts pour les prises à sceller étroites
- Dimmable en continu et sans scintillement
- Excellent rendu des couleurs

**DIM 2  
WARM**

## MOVE

**Puissance lumineuse élevée, excellent rendu des couleurs et composants à longue durée de vie – idéal pour les applications exigeantes.**



E-catalogue

spots encastrés Ø 68 mm

<p><b>MOVE ■ spot encastré ■ température de couleur: 3000 K ■ IP44</b></p> <p>ressorts de traction • flux lumineux: 960 lm • 10.6 W • IRC ≥90</p> <p>• variation par commande par interruption de phase • variation par commande de phase • orientable • 30.00 Degrés • IP44 • indice de protection (IP), côté plafond: IP20 • AC • 220, 240 V • 260.00 mA</p> <p>• angle du faisceau: 38.00 Degrés • appareil de service LED commandé par courant • classe de protection: II • durée de vie nominale L70/B50 à 25 °C: 50000.0 h • convient pour l'installation dans des matériaux combustibles (symbole MM) • diamètre d'encastrement: 68, 75 mm • garantie: 5 ans</p>				
		<b>Couleur</b>	<b>N° d'article</b>	<b>E-No</b>
	noir	160630	941 328 203	CHF 75.00
	blanc	134166	941 328 073	CHF 75.00
	gris	134164	941 328 873	CHF 75.00
anthracite	134173	941 328 103	CHF 75.00	

<p><b>MOVE ■ spot encastré ■ température de couleur: 2700 K ■ IP44</b></p> <p>ressorts de traction • flux lumineux: 830 lm • 10.6 W • IRC ≥90</p> <p>• variation par commande par interruption de phase • variation par commande de phase • orientable • 30.00 Degrés • IP44 • indice de protection (IP), côté plafond: IP20 • AC • 220, 240 V • 260.00 mA</p> <p>• angle du faisceau: 38.00 Degrés • appareil de service LED commandé par courant • classe de protection: II • durée de vie nominale L70/B50 à 25 °C: 50000.0 h • convient pour l'installation dans des matériaux combustibles (symbole MM) • diamètre d'encastrement: 68, 75 mm • garantie: 5 ans</p>				
		<b>Couleur</b>	<b>N° d'article</b>	<b>E-No</b>
	nickel	167479	941 500 033	CHF 75.00
	blanc	167477	941 500 013	CHF 75.00
	or	167478	941 500 023	CHF 75.00

<p><b>MOVE ■ spot encastré ■ température de couleur: 2100, 3000 K ■ IP44</b></p> <p>ressorts de traction • flux lumineux: 960 lm • 10.6 W • IRC ≥90</p> <p>• variation par commande par interruption de phase • variation par commande de phase • orientable • 30.00 Degrés • IP44 • indice de protection (IP), côté plafond: IP20 • AC • 220, 240 V • 260.00 mA</p> <p>• angle du faisceau: 38.00 Degrés • appareil de service LED commandé par courant • classe de protection: II • durée de vie nominale L70/B50 à 25 °C: 50000.0 h • convient pour l'installation dans des matériaux combustibles (symbole MM) • diamètre d'encastrement: 68, 75 mm • garantie: 5 ans</p>				
		<b>Couleur</b>	<b>N° d'article</b>	<b>E-No</b>
	blanc	139444	941 420 203	CHF 79.00

<p><b>MOVE ▪ spot encastré ▪ température de couleur: 3000 K</b>  <b>▪ variation DALI ▪ variation DALI-2 ▪ IP44</b>  ressorts de traction • flux lumineux: 960 lm • 10.6 W • IRC ≥90  • variation DALI • variation DALI-2 • variation avec bouton-poussoir  • orientable • 30.00 Degrés • IP44 • indice de protection (IP), côté plafond: IP20 • AC/DC • 220, 240 V • 260.00 mA • angle du faisceau: 38.00 Degrés • appareil de service LED commandé par courant  • classe de protection: II • durée de vie nominale L70/B50 à 25 °C: 50000.0 h • convient pour l'installation dans des matériaux combustibles (symbole MM) • diamètre d'encastrement: 68, 75 mm  • garantie: 5 ans</p>				
	anthracite	170522	941 400 113	CHF 129.00
	blanc	170528	941 400 173	CHF 129.00
	noir	170526	941 400 153	CHF 129.00

<p><b>MOVE ▪ spot encastré ▪ température de couleur: 2700 K</b>  <b>▪ variation DALI ▪ variation DALI-2 ▪ IP44</b>  ressorts de traction • flux lumineux: 830 lm • 10.6 W • IRC ≥90  • variation DALI • variation DALI-2 • variation avec bouton-poussoir  • orientable • 30.00 Degrés • IP44 • indice de protection (IP), côté plafond: IP20 • AC/DC • 220, 240 V • 260.00 mA • angle du faisceau: 38.00 Degrés • appareil de service LED commandé par courant  • classe de protection: II • durée de vie nominale L70/B50 à 25 °C: 50000.0 h • convient pour l'installation dans des matériaux combustibles (symbole MM) • diamètre d'encastrement: 68, 75 mm  • garantie: 5 ans</p>				
	or	170523	941 400 123	CHF 129.00
	blanc	170527	941 400 163	CHF 129.00
	nickel	170524	941 400 133	CHF 129.00

## ATMO 68



## Spots brillants avec éblouissement minimisé

---

### ATMO 68

Le spot encastré avec un éblouissement réduit. Grâce à son point lumineux situé en retrait, l'ATMO 68 ne provoque aucun éblouissement latéral, et ce sans perte de lumière. L'élégant spot confère à la pièce une atmosphère chaleureuse et pleine d'ambiance. La puissance lumineuse élevée et l'excellent rendu des couleurs enthousiasment même les clients les plus exigeants. L'appareil de commande de haute qualité et sans bourdonnement garantit une lumière absolument sans scintillement à chaque niveau de gradation !

### Points forts

- Éblouissement réduit pour une atmosphère pleine d'ambiance
- Convient pour l'installation dans des matériaux combustibles
- Excellent rendu des couleurs
- Dimmable en continu et sans scintillement

### ATMO 68 DALI

Le spot encastré ATMO 68 DALI est équipé d'un appareillage DALI 2 de haute qualité. Grâce à son point lumineux situé en retrait, cet élégant spot encastré ne provoque aucun éblouissement latéral. Il confère à la pièce une atmosphère chaleureuse et stimulante. La puissance lumineuse élevée et l'excellent rendu des couleurs séduisent les clients les plus exigeants. Outre la commande par un système DALI, l'ATMO 68 DALI peut aussi être réglé simplement à l'aide d'un contact à impulsion du commerce.

### Points forts

- Éblouissement réduit pour une atmosphère pleine d'ambiance
- Convient pour l'installation dans des matériaux combustibles
- Grâce à la fonction « push », le spot peut également être réglé très facilement à l'aide de contacts à impulsion usuels
- Dimmable en continu et sans scintillement
- Excellent rendu des couleurs



E-catalogue

## ATMO 68

**Ce spot élégant crée une ambiance chaleureuse et convainc par sa forte puissance lumineuse et son excellent rendu des couleurs – idéal pour les clients exigeants.**

spots encastrés Ø 68 mm

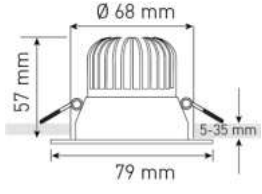

<p><b>ATMO ▪ spot encastré ▪ température de couleur: 3000 K ▪ IP44</b></p> <p>ressorts de traction ▪ flux lumineux: 700 lm ▪ 6,5 W ▪ IRC ≥90</p> <p>▪ variation par commande par interruption de phase ▪ variation par commande de phase ▪ non réglable ▪ IP44 ▪ indice de protection (IP), côté plafond: IP20 ▪ AC ▪ 220, 240 V ▪ 140.00 mA ▪ angle du faisceau: 36.00 Degrés ▪ appareil de service LED commandé par courant</p> <p>▪ classe de protection: II ▪ durée de vie nominale L70/B50 à 25 °C: 54000.0 h ▪ convient pour l'installation dans des matériaux combustibles (symbole MM) ▪ diamètre d'encastrement: 68, 68 mm</p> <p>▪ garantie: 5 ans</p>					
			<b>Couleur</b>	<b>N° d'article</b>	<b>E-No</b>
	blanc	174151	941 400 503	CHF 79.00	
	noir	174152	941 400 513	CHF 79.00	

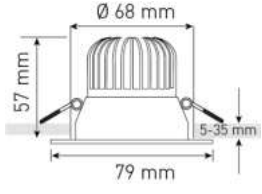
<p><b>ATMO ▪ spot encastré ▪ température de couleur: 3000 K ▪ variation DALI ▪ variation DALI-2 ▪ IP44</b></p> <p>ressorts de traction ▪ flux lumineux: 700 lm ▪ 6,5 W ▪ IRC ≥90</p> <p>▪ variation DALI ▪ variation DALI-2 ▪ variation avec bouton-poussoir</p> <p>▪ non réglable ▪ IP44 ▪ indice de protection (IP), côté plafond: IP20</p> <p>▪ AC/DC ▪ 220, 240 V ▪ 140.00 mA ▪ angle du faisceau: 38.00 Degrés</p> <p>▪ appareil de service LED commandé par courant ▪ classe de protection: II ▪ durée de vie nominale L70/B50 à 25 °C: 54000.0 h</p> <p>▪ convient pour l'installation dans des matériaux combustibles (symbole MM) ▪ diamètre d'encastrement: 68, 68 mm ▪ garantie: 5 ans</p>					
			<b>Couleur</b>	<b>N° d'article</b>	<b>E-No</b>
	noir	174154	941 400 533	CHF 129.00	
	blanc	174153	941 400 523	CHF 129.00	

# SOLV SOLV-IP65

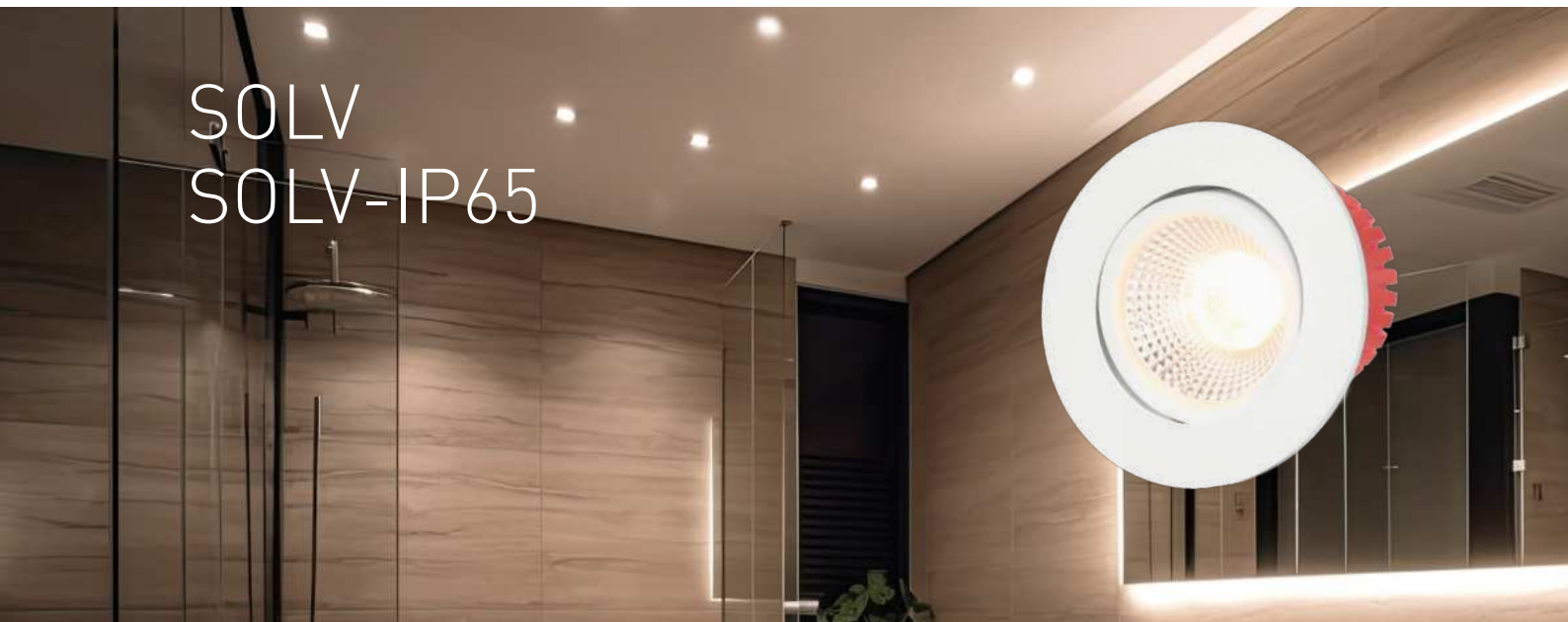

## Spots pour une utilisation dans un environnement exigeant

### SOLV

L'élégant spot encastré SOLV offre des solutions pour des applications exigeantes. Grâce à l'entretoise (cover), il peut être encastré directement contre l'isolation ou l'isolation avec pare-vapeur, car elle assure la circulation d'air et le refroidissement nécessaires de la puce LED. Sans le couvercle rouge, la profondeur minimale d'encastrement n'est que de 41 mm.

### Points forts

- Convient pour une installation directe sur l'isolation ou le pare-vapeur
- Excellent rendu des couleurs
- Idéal pour les pièces basses et les faibles profondeurs d'installation
- Dimmable en continu et sans scintillement
- Ressorts de tension courts pour les prises à sceller étroites
- Convient pour l'installation dans des matériaux combustibles



## SOLV-IP65

Le spot encastré avec l'indice de protection IP65 est utilisé dans les salles de bains, les cuisines ou les spas et centres de bien-être. Le spot, l'appareil de commande et le connecteur à visser répondent aux exigences de l'indice de protection IP65. Grâce à l'entretoise (cover), il peut être installé directement contre l'isolation ou l'isolation avec pare-vapeur, car elle assure la circulation d'air et le refroidissement nécessaires de la puce LED.

## Points forts

- Indice de protection IP65 pour le set complet de luminaires
- Convient pour le montage direct sur l'isolation ou le pare-vapeur
- Utilisation dans les pièces humides et mouillées
- Excellent rendu des couleurs
- Ressorts de tension courts pour les prises à sceller étroites
- Convient pour l'installation dans des matériaux combustibles
- Idéal pour les pièces basses et les faibles profondeurs d'installation



## SOLV DALI

L'élégant spot encastré SOLV DALI avec appareil de commande DALI2 offre des solutions pour des applications exigeantes. Grâce à l'entretoise (cover), il peut être encastré directement contre l'isolation ou l'isolation avec pare-vapeur, car elle assure la circulation d'air et le refroidissement nécessaires de la puce LED. Sans le couvercle rouge, la profondeur minimale d'encastrement n'est que de 41 mm. En plus de la commande par un système DALI, le SOLV DALI peut également être réglé à l'aide d'un simple contact à impulsion.

## Points forts

- Convient pour une installation directe sur l'isolation ou le pare-vapeur
- Fonction push : le spot peut être atténué à l'aide de contacts à impulsion disponibles dans le commerce.
- Convient pour l'installation dans des matériaux combustibles
- Ressorts de tension courts pour les prises à sceller étroites
- Dimmable en continu et sans scintillement
- Excellent rendu des couleurs

## SOLV-IP65

**Convient pour l'installation directe contre l'isolation ou l'isolation avec pare-vapeur. SOLV-IP65 est idéal pour une utilisation dans les pièces humides et mouillées.**



E-catalogue

spots encastrés Ø 68 mm

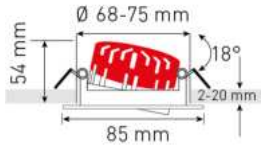

<p><b>SOLV - spot encastré - température de couleur: 3000 K - IP44</b></p> <p>ressorts de traction • flux lumineux: 710 lm • 8.0 W • IRC ≥90</p> <p>• variation par commande par interruption de phase • variation par commande de phase • orientable • 18.00 Degrés • IP44 • indice de protection (IP), côté plafond: IP20 • AC • 220, 240 V • 350.00 mA</p> <p>• angle du faisceau: 38.00 Degrés • appareil de service LED commandé par courant • classe de protection: II • durée de vie nominale L70/B50 à 25 °C: 50000.0 h • convient pour l'installation dans des matériaux combustibles (symbole MM) • diamètre d'encastrement: 68, 75 mm • garantie: 5 ans</p>				
	<b>Couleur</b>	<b>N° d'article</b>	<b>E-No</b>	<b>PVC</b>
	blanc	137273	941 329 073	CHF 75.00
	nickel	137272	941 329 673	CHF 75.00

<p><b>SOLV - spot encastré - température de couleur: 3000 K - variation DALI - variation DALI-2 - IP44</b></p> <p>ressorts de traction • flux lumineux: 710 lm • 8.0 W • IRC ≥90</p> <p>• variation DALI • variation DALI-2 • variation avec bouton-poussoir</p> <p>• orientable • 18.00 Degrés • IP44 • indice de protection (IP), côté plafond: IP20 • AC/DC • 220, 240 V • 350.00 mA • angle du faisceau: 38.00 Degrés • appareil de service LED commandé par courant</p> <p>• classe de protection: II • durée de vie nominale L70/B50 à 25 °C: 50000.0 h • convient pour l'installation dans des matériaux combustibles (symbole MM) • diamètre d'encastrement: 68, 75 mm • garantie: 5 ans</p>				
	<b>Couleur</b>	<b>N° d'article</b>	<b>E-No</b>	<b>PVC</b>
	nickel	170529	941 400 183	CHF 129.00
	blanc	170530	941 400 193	CHF 129.00

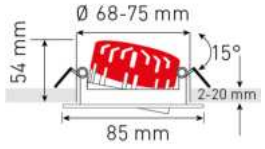
<p><b>SOLV - spot encastré, éclairages extérieurs - température de couleur: 3000 K - IP65</b></p> <p>ressorts de traction • flux lumineux: 710 lm • 8.0 W • IRC ≥90</p> <p>• variation par commande par interruption de phase • variation par commande de phase • orientable • 15.00 Degrés • IP65 • indice de protection (IP), côté plafond: IP65 • AC • 220, 240 V • 350.00 mA</p> <p>• angle du faisceau: 38.00 Degrés • appareil de service LED commandé par courant • classe de protection: II • durée de vie nominale L70/B50 à 25 °C: 50000.0 h • convient pour l'installation dans des matériaux combustibles (symbole MM) • diamètre d'encastrement: 68, 75 mm • garantie: 5 ans</p>				
	<b>Couleur</b>	<b>N° d'article</b>	<b>E-No</b>	<b>PVC</b>
	blanc	161750	941 329 013	CHF 99.00
	nickel	161751	941 329 023	CHF 99.00

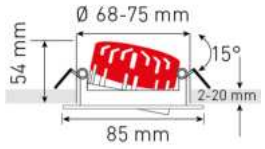
<p><b>SOLV - spot encastré, éclairages extérieurs - température de couleur: 4000 K - IP65</b></p> <p>ressorts de traction • flux lumineux: 730 lm • 8.0 W • IRC ≥90</p> <p>• variation par commande par interruption de phase • variation par commande de phase • orientable • 15.00 Degrés • IP65 • indice de protection (IP), côté plafond: IP65 • AC • 220, 240 V • 350.00 mA</p> <p>• angle du faisceau: 38.00 Degrés • appareil de service LED commandé par courant • classe de protection: II • durée de vie nominale L70/B50 à 25 °C: 50000.0 h • convient pour l'installation dans des matériaux combustibles (symbole MM) • diamètre d'encastrement: 68, 75 mm • garantie: 5 ans</p>				
	<b>Couleur</b>	<b>N° d'article</b>	<b>E-No</b>	<b>PVC</b>
	blanc	162103	941 329 093	CHF 99.00

CADRE  
D'ENCAS-  
TREMMENT  
80



ROUND 230

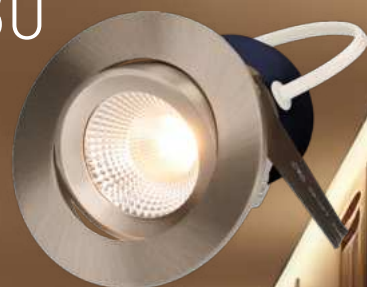

STATO



AXO



ATMO



SOLVO  
SOLVO-IP65



MOON



TURN



# Spots encastrés

## Ø 80 mm - 120 mm

---

### Cadre d'encastrement 80

La solution simple et esthétique pour les ampoules avec culot GU10. Anneau intérieur avec fermeture à baïonnette / douille GU10 et bornes de raccordement à passer dans le boîtier SKII.

---

### STATO

STATO est une solution d'éclairage de premier ordre pour les couloirs et les pièces qui nécessitent un éclairage homogène. Sa puissance lumineuse élevée et son excellent rendu des couleurs en font le choix idéal pour les environnements exigeants.

---

### ATMO

L'élégant spot encastré minimise efficacement les effets d'éblouissement. Grâce à son point lumineux décalé vers l'arrière, l'ATMO 80 évite l'éblouissement latéral.

---

### MOON

Le design avec anneau lumineux apporte une touche de style. L'appareil d'entraînement de haute qualité et sans bourdonnement garantit une lumière absolument sans scintillement. L'installation est particulièrement rapide et simple grâce au système d'alimentation par câble. Kit « plug and play » et possibilité de câblage primaire et secondaire avec des bornes de bouclage.

---

### ROUND 230

Le spot encastré LED compact et orientable avec appareil de commande intégré et gradable.

---

### AXO

Notre best-seller ! Ce spot encastré orientable convainc par ses performances exceptionnelles. La puissance lumineuse élevée et l'excellent rendu des couleurs en font le choix optimal pour les environnements exigeants. L'appareil de commande de haute qualité et sans bourdonnement garantit une lumière absolument sans scintillement à tous les niveaux de gradation.

---

### SOLVO/SOLVO-IP65

Les types SOLVO et SOLVO-IP65 sont conçus pour une installation directe dans l'isolation. SOLVO-IP65 a en outre été spécialement conçu pour des domaines d'application tels que les salles de bains, les oasis de bien-être ou les balcons/terrasses.

---

### TURN

Les spots encastrés flexibles et innovants TURN combinent un design moderne et une polyvalence fonctionnelle pour transformer votre maison, restaurant ou hôtel en une ambiance parfaitement éclairée.

# CADRE D'ENCASTREMENT 80



## Cadre d'encastrement GU10 pour Ø 80 mm

### Cadre d'encastrement 80

Cadre d'encastrement pour ampoules LED avec culot GU10. Douille GU10 et bornes de raccordement à passer dans le boîtier SKII incluses. L'anneau intérieur avec fermeture à baïonnette permet de remplacer facilement les ampoules. Au choix avec ressorts de tension ou ressorts à lames.

### Points forts

- Anneau intérieur avec fermeture à baïonnette pour faciliter le remplacement des ampoules
- Pivotant
- Convient pour le passage en boucle
- Excellent rapport qualité-prix



E-catalogue

<p><b>LUCE • cadre d'encastrement</b></p> <p>ressorts latéraux • type de douille: GU10 • orientable • 30.00 Degrés</p> <p>• IP20 • indice de protection (IP), côté plafond: IP20 • AC • 220, 240 V</p> <p>• classe de protection: II • diamètre d'encastrement: 80, 85 mm</p> <p>• garantie: 5 ans</p>				
	<b>Couleur</b>	<b>N° d'article</b>	<b>E-No</b>	<b>PVC</b>
	blanc	168610	941 500 093	CHF 13.90
	chrome	168611	941 500 083	CHF 13.90

<p><b>LUCE • cadre d'encastrement</b></p> <p>ressorts de traction • type de douille: GU10 • orientable</p> <p>• 30.00 Degrés • IP20 • indice de protection (IP), côté plafond: IP20</p> <p>• AC • 220, 240 V • classe de protection: II • diamètre d'encastrement: 80, 85 mm • garantie: 5 ans</p>				
	<b>Couleur</b>	<b>N° d'article</b>	<b>E-No</b>	<b>PVC</b>
	chrome	163437	941 900 173	CHF 13.90
	blanc	163436	941 900 163	CHF 13.90

# ROUND 230



## Spots encastrés compacts avec fonction d'orientation

### ROUND 230

Le spot encastré à LED compact et pivotant avec appareil de commande intégré à intensité variable. Grâce à la nouvelle technologie, les tunnels-transformateurs sont superflus pour les boîtiers à encastrer dans le béton. Le ROUND 230 est idéal pour remplacer les lampes halogènes haute tension et dans les bâtiments où la sensibilité au prix est élevée.

### Points forts

- Appareil de commande intégré
- Convient pour l'installation dans des matériaux combustibles
- Idéal pour le remplacement des lampes halogènes haute tension et dans les bâtiments où la sensibilité au prix est élevée
- Ressorts à lames pour boîtiers à bétonner étroits



E-catalogue



<p><b>ROUND 230 • spot encastré • température de couleur: 3000 K • IP44</b></p> <p>ressorts latéraux • flux lumineux: 750 lm • 9.0 W • IRC ≥80 • variation par commande par interruption de phase • variation par commande de phase • orientable • 30.00 Degrés • IP44 • indice de protection (IP), côté plafond: IP20 • AC • 220, 240 V • 320.00 mA • angle du faisceau: 36.00 Degrés • appareil de service LED commandé par courant • classe de protection: II • durée de vie nominale L70/B50 à 25 °C: 50000.0 h • convient pour l'installation dans des matériaux combustibles (symbole MM) • diamètre d'encastrement: 80, 85 mm • garantie: 5 ans</p>				
	<b>Couleur</b>	<b>N° d'article</b>	<b>E-No</b>	<b>PVC</b>
	blanc	137271	941 322 073	CHF 59.00
	nickel	137270	941 322 673	CHF 59.00

<p><b>ROUND 230 • spot encastré • température de couleur: 4000 K • IP44</b></p> <p>ressorts latéraux • flux lumineux: 780 lm • 8.0 W • IRC ≥80 • variation par commande par interruption de phase • variation par commande de phase • orientable • 30.00 Degrés • IP44 • indice de protection (IP), côté plafond: IP20 • AC • 220, 240 V • 320.00 mA • angle du faisceau: 36.00 Degrés • appareil de service LED commandé par courant • classe de protection: II • durée de vie nominale L70/B50 à 25 °C: 50000.0 h • convient pour l'installation dans des matériaux combustibles (symbole MM) • diamètre d'encastrement: 80, 85 mm • garantie: 5 ans</p>				
	<b>Couleur</b>	<b>N° d'article</b>	<b>E-No</b>	<b>PVC</b>
	nickel	172565	941 400 443	CHF 59.00
	blanc	172564	941 400 423	CHF 59.00

# STATO



## Design irréprochable

---

### STATO

Grâce à son ouverture de faisceau de 60°, le spot encastré statique STATO est la solution idéale pour les pièces basses et les couloirs, dans lesquels un éclairage homogène est exigé. Il convainc par son rendement lumineux élevé et son excellent rendu des couleurs, même dans les environnements aux exigences élevées.

### Points forts

- Faisceau large, 60°
- Convient pour l'installation dans des matériaux combustibles
- Excellent rendu des couleurs
- Convient pour le passage en boucle

---

### Cadre d'extension STATO/AXO

Le cadre d'extension a été conçu pour les luminaires STATO et AXO, mais il peut également être utilisé pour d'autres modèles avec un diamètre extérieur de 90 à 100 mm. Idéal pour les projets de rénovation où il existe des découpes de plafond de 90 à 120 mm.

### Remarque

Le cadre d'extension STATO/AXO est uniquement disponible en kit de cinq pièces. Le PVR se réfère au kit.

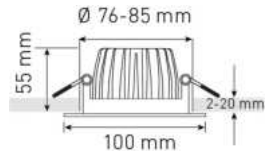

E-catalogue

<p><b>STATO • spot encastré • température de couleur: 3000 K</b>  <b>• IP44</b>  ressorts de traction • flux lumineux: 960 lm • 10.6 W • IRC ≥90  • variation par commande par interruption de phase • variation par commande de phase • non réglable • IP44 • indice de protection (IP), côté plafond: IP20 • AC • 220, 240 V • 260.00 mA • angle du faisceau: 60.00 Degrés • appareil de service LED commandé par courant  • classe de protection: II • durée de vie nominale L70/B50 à 25 °C: 50000.0 h • convient pour l'installation dans des matériaux combustibles (symbole MM) • diamètre d'encastrement: 76, 85 mm  • garantie: 5 ans</p>				
			<b>Couleur</b>	<b>N° d'article</b>
	blanc	134169	941 321 073	CHF 75.00
	nickel	134168	941 321 673	CHF 75.00

<p><b>LUCE • cadre d'extension</b>  ressorts de traction • diamètre d'encastrement: 90, 120 mm  • garantie: 5 ans</p>				
			<b>Couleur</b>	<b>N° d'article</b>
	nickel	163985	941 900 053	CHF 59.00
	noir	163986	941 900 063	CHF 59.00
blanc	163984	941 900 043	CHF 59.00	

AXO



## Conception de l'éclairage au plus haut niveau

---

### AXO

Le spot encastré orientable AXO séduit par sa puissance lumineuse impressionnante, son excellent rendu des couleurs et ses composants de haute qualité. Le choix idéal pour les établissements publics et les espaces privés haut de gamme. L'appareil de commande de haute qualité et sans bourdonnement garantit une lumière absolument sans scintillement à tous les niveaux de gradation !

### Points forts

- Pivotant
- Convient pour l'installation dans des matériaux combustibles
- Excellent rendu des couleurs
- Puissance lumineuse élevée (lumen output)
- Dimmable en continu et sans scintillement

### AXO DALI

L'AXO DALI est équipé d'un appareil de commande DALI 2 de haute qualité. La lumière brillante et le rendu optimal des couleurs, associés à des composants de haute qualité, font de ce spot encastré la solution idéale pour les bâtiments publics et les espaces privés haut de gamme. Outre la commande par un système DALI, l'AXO DALI peut également être réglé à l'aide d'un simple contact à impulsion.

### Points forts

- Pivotant
- Convient pour l'installation dans des matériaux combustibles
- Excellent rendu des couleurs
- Puissance lumineuse élevée (lumen output)
- Dimmable en continu et sans scintillement



### Cadre d'extension STATO/AXO

Le cadre d'extension a été conçu pour les luminaires STATO et AXO, mais il peut également être utilisé pour d'autres modèles d'un diamètre extérieur de 90 à 100 mm. Idéal pour les projets de rénovation où il existe des découpes de plafond de 90 à 120 mm.

### Remarque

Le cadre d'extension STATO/AXO est uniquement disponible en kit de cinq pièces. Le PVR se réfère au kit.



E-catalogue

## AXO

**Orientable, excellent rendu des couleurs, lumière sans scintillement – idéal pour les lieux publics et privés exigeants.**

spots encastrés Ø 80 mm

<p><b>AXO • spot encastré • température de couleur: 3000 K • IP44</b></p> <p>ressorts de traction • flux lumineux: 960 lm • 10.6 W • IRC ≥90</p> <ul style="list-style-type: none"> <li>• variation par commande par interruption de phase • variation par commande de phase • orientable • 30.00 Degrés • IP44 • indice de protection (IP), côté plafond: IP20 • AC • 220, 240 V • 260.00 mA</li> <li>• angle du faisceau: 38.00 Degrés • appareil de service LED commandé par courant • classe de protection: II • durée de vie nominale L70/B50 à 25 °C: 50000.0 h • convient pour l'installation dans des matériaux combustibles (symbole MM) • diamètre d'encastrement: 76, 85 mm • garantie: 5 ans</li> </ul>				
			<b>Couleur</b>	<b>N° d'article</b>
	blanc	134161	941 323 073	CHF 79.00
	nickel	134160	941 323 673	CHF 79.00
	noir	160631	941 323 203	CHF 79.00
anthracite	135963	941 323 103	CHF 79.00	

<p><b>AXO • spot encastré • température de couleur: 2700 K • IP44</b></p> <p>ressorts de traction • flux lumineux: 830 lm • 10.6 W • IRC ≥90</p> <ul style="list-style-type: none"> <li>• variation par commande par interruption de phase • variation par commande de phase • orientable • 30.00 Degrés • IP44 • indice de protection (IP), côté plafond: IP20 • AC • 220, 240 V • 260.00 mA</li> <li>• angle du faisceau: 38.00 Degrés • appareil de service LED commandé par courant • classe de protection: II • durée de vie nominale L70/B50 à 25 °C: 50000.0 h • convient pour l'installation dans des matériaux combustibles (symbole MM) • diamètre d'encastrement: 76, 85 mm • garantie: 5 ans</li> </ul>				
			<b>Couleur</b>	<b>N° d'article</b>
	nickel	167480	941 500 043	CHF 79.00
	blanc	167481	941 500 053	CHF 79.00
	or	167482	941 500 063	CHF 79.00

<p><b>AXO • spot encastré • température de couleur: 3000 K • variation DALI • variation DALI-2 • IP44</b></p> <p>ressorts de traction • flux lumineux: 960 lm • 10.6 W • IRC ≥90</p> <ul style="list-style-type: none"> <li>• variation DALI • variation DALI-2 • variation avec bouton-poussoir • orientable • 30.00 Degrés • IP44 • indice de protection (IP), côté plafond: IP20 • AC/DC • 220, 240 V • 260.00 mA • angle du faisceau: 38.00 Degrés • appareil de service LED commandé par courant • classe de protection: II • durée de vie nominale L70/B50 à 25 °C: 50000.0 h • convient pour l'installation dans des matériaux combustibles (symbole MM) • diamètre d'encastrement: 76, 85 mm • garantie: 5 ans</li> </ul>				
			<b>Couleur</b>	<b>N° d'article</b>
	noir	170517	941 400 063	CHF 129.00
	blanc	170519	941 400 083	CHF 129.00
	nickel	170516	941 400 053	CHF 129.00
anthracite	170513	941 400 023	CHF 129.00	

<p><b>AXO • spot encastré • température de couleur: 2700 K</b>  <b>• variation DALI • variation DALI-2 • IP44</b>  ressorts de traction • flux lumineux: 830 lm • 10.6 W • IRC ≥90  • variation DALI • variation DALI-2 • variation avec bouton-poussoir  • orientable • 30.00 Degrés • IP44 • indice de protection (IP), côté plafond: IP20 • AC/DC • 220, 240 V • 260.00 mA • angle du faisceau: 38.00 Degrés • appareil de service LED commandé par courant  • classe de protection: II • durée de vie nominale L70/B50 à 25 °C: 50000.0 h • convient pour l'installation dans des matériaux combustibles (symbole MM) • diamètre d'encastrement: 76, 85 mm  • garantie: 5 ans</p>								
			<b>Couleur</b>	<b>N° d'article</b>	<b>E-No</b>	<b>PVC</b>		
			or	170514	941 400 033	CHF 129.00		
			blanc	170518	941 400 073	CHF 129.00		
	nickel	170515	941 400 043	CHF 129.00				

<p><b>LUCE • cadre d'extension</b>  ressorts de traction • diamètre d'encastrement: 90, 120 mm  • garantie: 5 ans</p>								
			<b>Couleur</b>	<b>N° d'article</b>	<b>E-No</b>	<b>PVC</b>		
			blanc	163984	941 900 043	CHF 59.00		
			noir	163986	941 900 063	CHF 59.00		
	nickel	163985	941 900 053	CHF 59.00				

# ATMO 80



## Spots brillants avec éblouissement minimisé

### ATMO

Le spot encastré avec un éblouissement réduit. Grâce à son point lumineux situé en retrait, l'ATMO 80 ne provoque aucun éblouissement latéral, et ce sans perte de lumière. L'élégant spot confère à la pièce une atmosphère chaleureuse et pleine d'ambiance. La puissance lumineuse élevée et l'excellent rendu des couleurs enthousiasment même les clients les plus exigeants. L'appareil de commande de haute qualité et sans bourdonnement garantit une lumière absolument sans scintillement à chaque niveau de gradation ! Idéal pour l'aménagement moderne de pièces d'habitation et d'hôtels, ainsi que pour les couloirs et les entrées.

### Points forts

- Éblouissement réduit pour une atmosphère pleine d'ambiance
- Convient pour l'installation dans des matériaux combustibles
- Excellent rendu des couleurs
- Ressorts à lames pour boîtiers à bétonner étroits
- Dimmable en continu et sans scintillement



## ATMO DALI

Le spot encastré ATMO 80 DALI est équipé d'un appareillage DALI 2 de haute qualité. Grâce à son point lumineux situé en retrait, cet élégant spot encastré ne provoque aucun éblouissement latéral. Il confère à la pièce une ambiance chaleureuse. Sa puissance lumineuse élevée et son excellent rendu des couleurs séduisent les clients les plus exigeants. En plus d'être commandé par un système DALI, l'ATMO 80 peut également être réglé à l'aide d'un simple contact à impulsion. Idéal pour l'équipement moderne des pièces d'habitation et de l'hôtellerie ainsi que pour les couloirs et les entrées.

## Points forts

- Éblouissement réduit pour une atmosphère pleine d'ambiance
- Convient pour l'installation dans des matériaux combustibles
- Fonction push : l'intensité du spot peut être réglée à l'aide de contacts à impulsion disponibles dans le commerce.
- Ressorts à lames pour boîtiers à bétonner étroits
- Dimmable en continu et sans scintillement
- Excellent rendu des couleurs



E-catalogue

## ATMO 80

**Avec son éblouissement réduit et son point lumineux décalé vers l'arrière, le spot encastré ATMO 80 assure un éclairage d'ambiance sans scintillement et une qualité de lumière idéale – parfaite pour les pièces d'habitation modernes et l'hôtellerie.**

spots encastrés Ø 80 mm

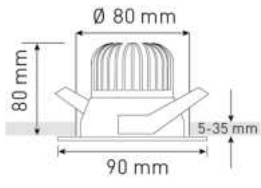

<p><b>ATMO ▪ spot encastré ▪ température de couleur: 3000 K ▪ IP44</b></p> <p>ressorts latéraux ▪ flux lumineux: 960 lm ▪ 10.6 W ▪ IRC ≥90</p> <p>▪ variation par commande par interruption de phase ▪ variation par commande de phase ▪ non réglable ▪ IP44 ▪ indice de protection (IP), côté plafond: IP20 ▪ AC ▪ 220, 240 V ▪ 260.00 mA ▪ angle du faisceau: 38.00 Degrés ▪ appareil de service LED commandé par courant</p> <p>▪ classe de protection: II ▪ durée de vie nominale L70/B50 à 25 °C: 50000.0 h ▪ convient pour l'installation dans des matériaux combustibles (symbole MM) ▪ diamètre d'encastrement: 80, 80 mm</p> <p>▪ garantie: 5 ans</p>				
		<b>Couleur</b>	<b>N° d'article</b>	<b>E-No</b>
	blanc	137903	941 420 043	CHF 89.00
	noir	137902	941 420 053	CHF 89.00

<p><b>ATMO ▪ spot encastré ▪ température de couleur: 3000 K ▪ variation DALI ▪ variation DALI-2 ▪ IP44</b></p> <p>ressorts latéraux ▪ flux lumineux: 960 lm ▪ 10.6 W ▪ IRC ≥90</p> <p>▪ variation DALI ▪ variation DALI-2 ▪ variation avec bouton-poussoir</p> <p>▪ non réglable ▪ IP44 ▪ indice de protection (IP), côté plafond: IP20</p> <p>▪ AC/DC ▪ 220, 240 V ▪ 260.00 mA ▪ angle du faisceau: 38.00 Degrés</p> <p>▪ appareil de service LED commandé par courant ▪ classe de protection: II ▪ durée de vie nominale L70/B50 à 25 °C: 50000.0 h</p> <p>▪ convient pour l'installation dans des matériaux combustibles (symbole MM) ▪ diamètre d'encastrement: 80, 80 mm ▪ garantie: 5 ans</p>				
		<b>Couleur</b>	<b>N° d'article</b>	<b>E-No</b>
	noir	170511	941 400 003	CHF 139.00
	blanc	170512	941 400 013	CHF 139.00

# SOLVO SOLVO-IP65



## Spots pour une utilisation dans un environnement exigeant

### SOLVO

L'élégant spot encastré SOLVO offre des solutions pour des applications exigeantes. Grâce à l'entretoise (cover), il peut être encastré directement contre l'isolation ou l'isolation avec pare-vapeur, car elle assure la circulation d'air et le refroidissement nécessaires de la puce LED. Sans le couvercle rouge, la profondeur minimale d'encastrement n'est que de 41 mm.

### Points forts

- Convient pour une installation directe sur l'isolation ou le pare-vapeur
- Excellent rendu des couleurs
- Idéal pour les pièces basses et les faibles profondeurs d'installation
- Dimmable en continu et sans scintillement
- Convient pour l'installation dans des matériaux combustibles

## SOLVO-IP65

Le spot encastré avec l'indice de protection IP65 est utilisé dans les salles de bains, les cuisines ou les spas et centres de bien-être. Le spot, l'appareil de commande et le connecteur à visser répondent aux exigences de l'indice de protection IP65. Grâce à l'entretoise (cover), il peut être monté directement contre l'isolation ou l'isolation avec pare-vapeur, car elle assure la circulation d'air nécessaire et le refroidissement de la puce LED.

## Points forts

- Indice de protection IP65 pour le set complet de luminaires
- Convient pour une installation directe sur l'isolation ou le pare-vapeur
- Utilisation dans les pièces humides et mouillées
- Convient pour l'installation dans des matériaux combustibles
- Idéal pour les pièces basses et les faibles profondeurs d'installation
- Excellent rendu des couleurs



## SOLVO DALI

L'élégant spot encastré SOLVO DALI avec appareil de commande DALI2 offre des solutions pour des applications exigeantes. Grâce à l'entretoise (cover), il peut être encastré directement contre l'isolation ou l'isolation avec pare-vapeur, car elle assure la circulation d'air et le refroidissement nécessaires de la puce LED. Sans le couvercle rouge, la profondeur minimale d'encastrement n'est que de 40 mm. En plus d'être commandé par un système DALI, le SOLVO DALI peut aussi être réglé simplement à l'aide d'un contact à impulsion du commerce.

## Points forts

- Convient pour une installation directe sur la isolation ou pare-vapeur
- Fonction push : le spot peut être réglé à l'aide d'un contact à impulsion du commerce
- Convient à l'installation dans des matériaux combustibles
- Dimmable en continu et sans scintillement
- Excellent rendu des couleurs
- Ressorts à lames pour des boîtiers de scellement étroits prises



E-catalogue

## SOLVO

**Convient pour l'installation directe contre l'isolation ou l'isolation avec pare-vapeur. SOLVO-IP65 est idéal pour une utilisation dans les pièces humides et mouillées.**

spots encastrés Ø 80 mm

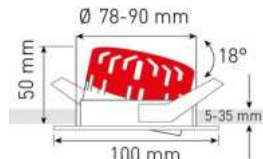

<p><b>SOLVO • spot encastré • température de couleur: 3000 K • IP44</b></p> <p>ressorts latéraux • flux lumineux: 750 lm • 8.0 W • IRC ≥90 • variation par commande par interruption de phase • variation par commande de phase • orientable • 18.00 Degrés • IP44 • indice de protection (IP), côté plafond: IP20 • AC • 220, 240 V • 350.00 mA • angle du faisceau: 38.00 Degrés • appareil de service LED commandé par courant • classe de protection: II • durée de vie nominale L70/B50 à 25 °C: 50000.0 h • convient pour l'installation dans des matériaux combustibles (symbole MM) • diamètre d'encastrement: 78, 90 mm • garantie: 5 ans</p>						
			<b>Couleur</b>	<b>N° d'article</b>	<b>E-No</b>	<b>PVC</b>
			blanc	161755	941 329 063	CHF 79.00
			nickel	161754	941 329 053	CHF 79.00

<p><b>SOLVO • spot encastré • température de couleur: 3000 K • variation DALI • variation DALI-2 • IP44</b></p> <p>ressorts latéraux • flux lumineux: 750 lm • 8.0 W • IRC ≥90 • variation DALI • variation DALI-2 • variation avec bouton-poussoir • orientable • 18.00 Degrés • IP44 • indice de protection (IP), côté plafond: IP20 • AC/DC • 220, 240 V • 350.00 mA • angle du faisceau: 38.00 Degrés • appareil de service LED commandé par courant • classe de protection: II • durée de vie nominale L70/B50 à 25 °C: 50000.0 h • convient pour l'installation dans des matériaux combustibles (symbole MM) • diamètre d'encastrement: 78, 90 mm • garantie: 5 ans</p>						
			<b>Couleur</b>	<b>N° d'article</b>	<b>E-No</b>	<b>PVC</b>
			nickel	170531	941 400 203	CHF 129.00
			blanc	170532	941 400 213	CHF 129.00

<p><b>SOLVO • spot encastré, éclairages extérieurs • température de couleur: 3000 K • IP65</b></p> <p>ressorts latéraux • flux lumineux: 750 lm • 8.0 W • IRC ≥90 • variation par commande par interruption de phase • variation par commande de phase • orientable • 15.00 Degrés • IP65 • indice de protection (IP), côté plafond: IP65 • AC • 220, 240 V • 350.00 mA • angle du faisceau: 38.00 Degrés • appareil de service LED commandé par courant • classe de protection: II • durée de vie nominale L70/B50 à 25 °C: 50000.0 h • convient pour l'installation dans des matériaux combustibles (symbole MM) • diamètre d'encastrement: 78, 90 mm • garantie: 5 ans</p>						
			<b>Couleur</b>	<b>N° d'article</b>	<b>E-No</b>	<b>PVC</b>
			blanc	161753	941 329 043	CHF 109.00
			nickel	161752	941 329 033	CHF 109.00

<p><b>SOLVO • spot encastré, éclairages extérieurs • température de couleur: 4000 K • IP65</b></p> <p>ressorts latéraux • flux lumineux: 780 lm • 8.0 W • IRC ≥90 • variation par commande par interruption de phase • variation par commande de phase • orientable • 15.00 Degrés • IP65 • indice de protection (IP), côté plafond: IP65 • AC • 220, 240 V • 350.00 mA • angle du faisceau: 38.00 Degrés • appareil de service LED commandé par courant • classe de protection: II • durée de vie nominale L70/B50 à 25 °C: 50000.0 h • convient pour l'installation dans des matériaux combustibles (symbole MM) • diamètre d'encastrement: 78, 90 mm • garantie: 5 ans</p>						
			<b>Couleur</b>	<b>N° d'article</b>	<b>E-No</b>	<b>PVC</b>
			blanc	162102	941 329 083	CHF 109.00

# MOON



## Mettre des accents lumineux

### MOON

Le design avec anneau lumineux apporte une touche de style et est conçu dans le même langage de design que les variantes de montage SHINE, BIG SHINE, DOUBLE SHINE et TRIPLE SHINE. L'appareil de commande sans bourdonnement et de haute qualité garantit une lumière absolument sans scintillement.

### Points forts

- Le design avec anneau lumineux met l'accent sur la pièce et lui confère une belle ambiance
- L'appareil de commande de haute qualité et sans bourdonnement assure une lumière absolument sans scintillement à chaque niveau de gradation
- Convient à l'installation dans des matériaux inflammables



E-catalogue

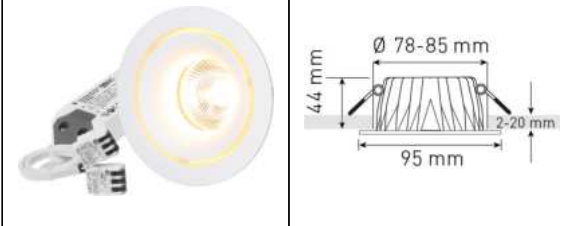

<p><b>MOON ▪ spot encastré ▪ température de couleur: 3000 K ▪ IP44</b></p> <p>ressorts de traction ▪ flux lumineux: 650 lm ▪ 8.0 W ▪ IRC ≥90</p> <p>▪ variation par commande par interruption de phase ▪ variation par commande de phase ▪ non réglable ▪ IP44 ▪ indice de protection (IP), côté plafond: IP20 ▪ AC ▪ 220, 240 V ▪ 350.00 mA ▪ angle du faisceau: 36.00 Degrés ▪ appareil de service LED commandé par courant</p> <p>▪ classe de protection: II ▪ durée de vie nominale L70/B50 à 25 °C: 50000.0 h ▪ convient pour l'installation dans des matériaux combustibles (symbole MM) ▪ diamètre d'encastrement: 78, 85 mm</p> <p>▪ garantie: 5 ans</p>				
		<b>Couleur</b>	<b>N° d'article</b>	<b>E-No</b>
	blanc	137905	941 420 023	CHF 75.00
	noir	137906	941 420 033	CHF 75.00

<p><b>MOON ▪ spot encastré ▪ température de couleur: 3000 K ▪ variation DALI ▪ variation DALI-2 ▪ IP44</b></p> <p>ressorts de traction ▪ flux lumineux: 650 lm ▪ 8.0 W ▪ IRC ≥90</p> <p>▪ variation DALI ▪ variation DALI-2 ▪ variation avec bouton-poussoir</p> <p>▪ non réglable ▪ IP44 ▪ indice de protection (IP), côté plafond: IP20</p> <p>▪ AC ▪ 220, 240 V ▪ 350.00 mA ▪ angle du faisceau: 36.00 Degrés</p> <p>▪ appareil de service LED commandé par courant ▪ classe de protection: II ▪ durée de vie nominale L70/B50 à 25 °C: 50000.0 h</p> <p>▪ convient pour l'installation dans des matériaux combustibles (symbole MM) ▪ diamètre d'encastrement: 78, 85 mm ▪ garantie: 5 ans</p>				
		<b>Couleur</b>	<b>N° d'article</b>	<b>E-No</b>
	noir	170520	941 400 093	CHF 129.00
	blanc	170521	941 400 103	CHF 129.00

# TURN



## Une polyvalence d'éclairage sans limite

### TURN

Le spot encastré TURN permet de créer une atmosphère accueillante dans chaque pièce. Il est orientable à 90° et offre la possibilité de diriger la lumière avec précision selon les souhaits de chacun. Idéal, par exemple, pour éclairer de manière ciblée des tableaux accrochés au mur. L'appareil de commande de haute qualité et sans bourdonnement garantit une lumière absolument sans scintillement à chaque niveau de gradation ! Idéal pour l'aménagement contemporain des pièces d'habitation et de l'hôtellerie.

### Points forts

- Pivotant et orientable
- Installation plug and play sans outils
- Convient à l'installation dans des matériaux combustibles
- Excellent rendu des couleurs
- Puissance lumineuse élevée (lumen output)

## TURN

**Le spot est orientable à 90° et permet de diriger la lumière avec précision – parfait pour mettre en scène de manière ciblée des images au mur.**

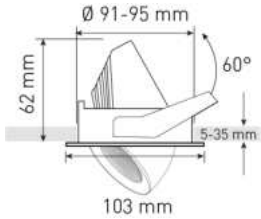

E-catalogue

<p><b>TURN ■ spot encastré ■ température de couleur: 3000 K ■ IP44</b></p> <p>ressorts latéraux • flux lumineux: 960 lm • 10.6 W • IRC ≥90</p> <p>• variation par commande par interruption de phase • variation par commande de phase • rotatif et orientable • 350.00, 60.00 Degrés</p> <p>• IP44 • indice de protection (IP), côté plafond: IP20 • AC • 220, 240 V • 260.00 mA • angle du faisceau: 50.00 Degrés • appareil de service LED commandé par courant • classe de protection: II • durée de vie nominale L70/B50 à 25 °C: 50000.0 h • convient pour l'installation dans des matériaux combustibles (symbole MM) • diamètre d'encastrement: 91, 95 mm • garantie: 5 ans</p>					
			<b>Couleur</b>	<b>N° d'article</b>	<b>E-No</b>
	blanc	168964	941 500 113	CHF 79.00	
	noir	168963	941 500 103	CHF 79.00	

<p><b>TURN ■ spot encastré ■ température de couleur: 3000 K ■ variation DALI ■ variation DALI-2 ■ IP44</b></p> <p>ressorts latéraux • flux lumineux: 960 lm • 10.6 W • IRC ≥90</p> <p>• variation DALI • variation DALI-2 • variation avec bouton-poussoir</p> <p>• rotatif et orientable • 350.00, 60.00 Degrés • IP44 • indice de protection (IP), côté plafond: IP20 • AC/DC • 220, 240 V • 260.00 mA</p> <p>• angle du faisceau: 50.00 Degrés • appareil de service LED commandé par courant • classe de protection: II • durée de vie nominale L70/B50 à 25 °C: 50000.0 h • convient pour l'installation dans des matériaux combustibles (symbole MM) • diamètre d'encastrement: 91, 95 mm • garantie: 5 ans</p>					
			<b>Couleur</b>	<b>N° d'article</b>	<b>E-No</b>
	noir	170533	941 400 223	CHF 139.00	
	blanc	170534	941 400 233	CHF 139.00	



ATMO 150  
ATMO 200



CADRE  
D'EXTENSION



# Downlights Ø 140 - 260 mm

---

## **ATMO 150 und ATMO 200**

Avec deux tailles différentes et deux anneaux d'extension, les luminaires s'adaptent à des découpes de trous de 140 à 260 mm de diamètre et peuvent être commutés d'une lumière blanc chaud à une lumière blanc neutre. Le matériau de haute qualité garantit une longue durée de vie et un aspect professionnel.

---

## **Cadre d'extension**

Ce cadre d'extension est le complément idéal des downlights ATMO 150 et ATMO 200. L'anneau est équipé de longs ressorts de tension qui assurent un maintien sûr dans le plafond et garantissent un montage simple avec un temps d'installation minimal.

ATMO 150  
ATMO 200



## Grands downlights, grand effet

### ATMO 150 und ATMO 200

Les downlights polyvalents ATMO 150 et ATMO 200, construits à partir de composants de haute qualité tels que l'aluminium coulé sous pression et les puces LED de Bridgelux, séduisent par leur polyvalence, leur grande qualité de lumière et leur excellent défilement. Ils sont la solution optimale pour les rénovations et permettent une conception individuelle dans les nouvelles constructions. Avec respectivement deux kits comprenant différents appareils de commande et un anneau d'extension, les fonctions et domaines d'application suivants peuvent être représentés :

- Découpes de trous de 140 mm à 260 mm de diamètre
- Commutation de blanc chaud à blanc neutre
- Une version avec cinq niveaux de puissance sélectionnables sur l'appareil de commande ou une version avec régulation via DALI, DALI-2, 1 à 10 V ou un bouton-poussoir

### Points forts

- Température de couleur commutable
- Puissance commutable par paliers
- Dimmable DALI2 / 1 à 10 V / push
- Éblouissement réduit pour une atmosphère pleine d'ambiance
- Remplacement idéal des luminaires équipés d'ampoules fluocompactes
- Faisceau large, idéal pour les couloirs et les pièces où un éclairage homogène est exigé
- Convient à l'installation dans des matériaux inflammables

<p><b>ATMO • downlight • température de couleur: 3000, 4000 K • IP44</b> ressorts de traction • flux lumineux: 1745 lm • 18.0 W • IRC ≥90 • sans fonction de variation • non réglable • IP44 • indice de protection (IP), côté plafond: IP20 • AC/DC • 220, 240 V • 450.00 mA • angle du faisceau: 60.00 Degrés • appareil de service LED commandé par courant • classe de protection: II • durée de vie nominale L70/B50 à 25 °C: 55000.0 h • convient pour l'installation dans des matériaux combustibles (symbole MM) • diamètre d'encastrement: 140, 150 mm • garantie: 5 ans</p>						
			<b>Taille</b>	<b>N° d'article</b>	<b>E-No</b>	<b>PVC</b>
			170.0 mm	174155	941 400 543	CHF 125.00

<p><b>ATMO • downlight • température de couleur: 3000, 4000 K • variation DALI • variation DALI-2 • IP44</b> ressorts de traction • flux lumineux: 1745 lm • 18.0 W • IRC ≥90 • variation DALI • variation DALI-2 • variation 1-10 V • variation avec bouton-poussoir • non réglable • IP44 • indice de protection (IP), côté plafond: IP20 • AC/DC • 220, 240 V • 450.00 mA • angle du faisceau: 60.00 Degrés • appareil de service LED commandé par courant • classe de protection: II • durée de vie nominale L70/B50 à 25 °C: 55000.0 h • convient pour l'installation dans des matériaux combustibles (symbole MM) • diamètre d'encastrement: 140, 150 mm • garantie: 5 ans</p>						
			<b>Taille</b>	<b>N° d'article</b>	<b>E-No</b>	<b>PVC</b>
			170.0 mm	174156	941 400 553	CHF 155.00

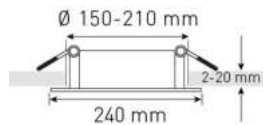
<p><b>ATMO • cadre d'extension</b> ressorts de traction • diamètre d'encastrement: 150, 210 mm • garantie: 5 ans</p>						
			<b>Taille</b>	<b>N° d'article</b>	<b>E-No</b>	<b>PVC</b>
			240.0 mm	174157	941 900 073	CHF 27.00

downlights Ø 140-260 mm





<p><b>ATMO • downlight • température de couleur: 3000, 4000 K • IP44</b> ressorts de traction • flux lumineux: 2305 lm • 25.0 W • IRC ≥90 • sans fonction de variation • non réglable • IP44 • indice de protection (IP), côté plafond: IP20 • AC/DC • 220, 240 V • 620.00 mA • angle du faisceau: 60.00 Degrés • appareil de service LED commandé par courant • classe de protection: II • durée de vie nominale L70/B50 à 25 °C: 55000.0 h • convient pour l'installation dans des matériaux combustibles (symbole MM) • diamètre d'encastrement: 195, 230 mm • garantie: 5 ans</p>						
			<b>Taille</b>	<b>N° d'article</b>	<b>E-No</b>	<b>PVC</b>
			240.0 mm	174158	941 400 563	CHF 155.00

<p><b>ATMO • downlight • température de couleur: 3000, 4000 K • variation DALI • variation DALI-2 • IP44</b> ressorts de traction • flux lumineux: 2305 lm • 25.0 W • IRC ≥90 • variation DALI • variation DALI-2 • variation 1-10 V • variation avec bouton-poussoir • non réglable • IP44 • indice de protection (IP), côté plafond: IP20 • AC/DC • 220, 240 V • 620.00 mA • angle du faisceau: 60.00 Degrés • appareil de service LED commandé par courant • classe de protection: II • durée de vie nominale L70/B50 à 25 °C: 55000.0 h • convient pour l'installation dans des matériaux combustibles (symbole MM) • diamètre d'encastrement: 195, 230 mm • garantie: 5 ans</p>						
			<b>Taille</b>	<b>N° d'article</b>	<b>E-No</b>	<b>PVC</b>
			240.0 mm	174159	941 400 573	CHF 195.00

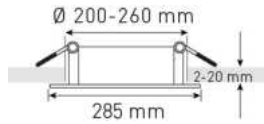
<p><b>ATMO • cadre d'extension</b> ressorts de traction • diamètre d'encastrement: 200, 260 mm • garantie: 5 ans</p>						
			<b>Taille</b>	<b>N° d'article</b>	<b>E-No</b>	<b>PVC</b>
			285.0 mm	174160	941 900 083	CHF 29.00

FLAT



FLAT CCT



VARIO



SLIM



AURA 400



SHINE



ONE FOR ALL



BIG BOX



WALL FLAT



# Appliques et plafonniers

---

## FLAT

Le produit Best Price : les plafonniers et les appliques FLAT conviennent parfaitement aux cages d'escalier, aux caves, aux balcons, aux couloirs ou aux entrées. Ils peuvent également être utilisés efficacement dans les pièces à faible hauteur. Avec l'indice de protection IP54, ils sont en outre adaptés à une utilisation en extérieur.

---

## VARIO

Les nouveaux luminaires LUCE VARIO se présentent dans un design élégant et convainquent en même temps par leur technique d'éclairage moderne. Ils assurent un éclairage homogène et garantissent une grande qualité de lumière.

---

## AURA 400

L'applique murale/plafonnier AURA 400 séduit par sa lumière indirecte qui confère au luminaire un caractère flottant, raison pour laquelle il est utilisé dans les espaces de représentation, les zones de séjour, les zones d'accueil et les hôtels.

---

## ONE FOR ALL

Les rampes lumineuses à LED ONE FOR ALL offrent un éclairage efficace et homogène pour les garages, les ateliers, les caves et les entrepôts. Différentes longueurs et suspensions de câble permettent un montage flexible.

---

## FLAT CCT

Ces luminaires FLAT sont disponibles dans les versions ON-OFF, HF-SENSOR et NOT. La puissance lumineuse élevée rayonne sur tout le pourtour et garantit un bon éclairage de la pièce.

---

## SLIM

Avec SLIM, vous profitez d'une technologie d'éclairage fonctionnelle avec une lumière sans scintillement et une part de lumière indirecte. Grâce à son design ultraplat, le luminaire s'intègre parfaitement dans n'importe quelle pièce.

---

## SHINE

L'élégant spot LED à poser SHINE séduit par son design à la fois réduit et de qualité. La tête de lampe pivotante et inclinable vous permet d'orienter la lumière selon vos souhaits.

---

## BIG BOX

BIG BOX convient aussi bien pour l'intérieur que pour l'extérieur et incarne un style de première classe avec sa forme géométrique. Les surfaces de réflecteur orientables permettent de régler en continu l'angle de sortie de la lumière.

---

## WALL FLAT

L'applique murale à LED WALL FLAT se distingue par son design simple et épuré, où la lumière s'échappe aussi bien vers le haut que vers le bas. Grâce à sa construction plate de 25 mm, cette élégante applique murale est pratiquement invisible à la lumière du jour.

FLAT

## Plafonniers rayonnants : efficaces et bon marché

### FLAT



Le produit FLAT de Best Price est le plafonnier/applique idéal pour les cages d'escalier, les caves, les balcons, les couloirs ou l'entrée. Grâce à son type de montage plat, il peut être utilisé efficacement même lorsque la hauteur de la pièce est faible. Sa lumière homogène rayonne tout autour et assure un éclairage uniforme de la pièce. Avec l'indice de protection IP54, elle est en outre parfaitement adaptée à une utilisation en extérieur. Sur la variante FLAT HF avec capteur HF intégré (détecteur de mouvement), les réglages suivants peuvent être effectués au moyen d'un interrupteur DIP : portée du capteur, durée d'éclairage et détection de la lumière du jour.



### Points forts

- Excellent rapport qualité-prix
- Capteur haute fréquence avec détection de la lumière du jour
- Grâce aux bornes à double enfichage sans outils, le temps d'installation est réduit au minimum
- Convient pour le passage en boucle



E-catalogue

<p><b>FLAT ▪ luminaire montage en saillie, appliques murales, éclairages extérieurs ▪ température de couleur: 3000 K ▪ IP54</b></p> <ul style="list-style-type: none"> <li>• flux lumineux: 1900 lm • 18.0 W • IRC ≥80 • sans fonction de variation • non réglable • IP54 • AC • 220, 240 V • angle du faisceau: 140.00 Degrés • appareil de service LED commandé par courant</li> <li>• classe de protection: II • durée de vie nominale L70/B50 à 25 °C: 50000.0 h • garantie: 5 ans</li> </ul>						
			<b>Taille</b>	<b>N° d'article</b>	<b>E-No</b>	<b>PVC</b>
			278.0 mm	165676	941 300 613	CHF 49.00

<p><b>FLAT ▪ luminaire montage en saillie, appliques murales, éclairages extérieurs ▪ température de couleur: 3000 K ▪ IP54 ▪ technologie de détection de mouvement/de présence: haute fréquence</b></p> <ul style="list-style-type: none"> <li>capteur • flux lumineux: 1900 lm • 18.0 W • IRC ≥80 • non réglable</li> <li>• IP54 • AC • 220, 240 V • angle du faisceau: 140.00 Degrés • appareil de service LED commandé par courant • classe de protection: II</li> <li>• durée de vie nominale L70/B50 à 25 °C: 50000.0 h • garantie: 5 ans</li> </ul>						
			<b>Taille</b>	<b>N° d'article</b>	<b>E-No</b>	<b>PVC</b>
			278.0 mm	165677	941 300 713	CHF 69.00

# FLAT CCT



## Plafonniers bon marché avec température de couleur commutable

### FLAT CCT

La température de couleur des luminaires FLAT-CCT peut être commutée de blanc chaud à blanc neutre. Deux tailles, 280 mm et 330 mm, sont disponibles dans les versions ON-OFF, HF-SENSOR et NOT. Dans la version HF-SENSOR, la portée du capteur, la durée d'éclairage et la détection de la lumière du jour peuvent être programmées individuellement à l'aide de la télécommande IR disponible séparément. Dans les variantes avec module de secours, la durée de fonctionnement en cas de coupure de courant est de 3 heures. La lumière homogène est diffusée tout autour et garantit un éclairage efficace de la pièce. Domaines d'application : cages d'escalier, caves, balcons, couloirs, entrées.

### Points forts

- Température de couleur commutable
- Capteur haute fréquence avec détection de la lumière du jour
- L'élément d'éclairage de secours s'allume pendant 3 heures de manière autonome après une coupure de courant
- Convient pour le passage en boucle
- Excellent rapport qualité-prix



## Télécommande IR

Télécommande IR pour la programmation de la zone de détection, de la temporisation et du seuil de lumière du jour sur les luminaires FLAT CCT avec capteur HF et VARIO avec capteur HF.



E-catalogue

## FLAT CCT HF

Télécommande non comprise (164590) pour la programmation :

- Mise en marche/arrêt
- Réinitialisation
- Zone de détection
- Seuil de lumière du jour
- Temps d'allumage



<p><b>FLAT CCT ▪ luminaire montage en saillie, appliques murales, éclairages extérieurs ▪ température de couleur: 3000, 4000 K ▪ IP54</b></p> <ul style="list-style-type: none"> <li>• flux lumineux: 1980 lm ▪ 18.0 W ▪ IRC ≥85 ▪ non réglable ▪ IP54</li> <li>• indice de protection (IP), côté plafond: IP54 ▪ AC ▪ 220, 240 V ▪ angle du faisceau: 140.00 Degrés ▪ appareil de service LED commandé par courant ▪ classe de protection: II ▪ durée de vie nominale L70/B50 à 25 °C: 50000.0 h ▪ garantie: 5 ans</li> </ul>						
			<b>Taille</b>	<b>N° d'article</b>	<b>E-No</b>	<b>PVC</b>
			280.0 mm	164431	941 307 013	CHF 65.00



<p><b>FLAT CCT ▪ luminaire montage en saillie, appliques murales, éclairages extérieurs ▪ température de couleur: 3000, 4000 K ▪ IP54</b></p> <ul style="list-style-type: none"> <li>• flux lumineux: 2750 lm ▪ 25.0 W ▪ IRC ≥85 ▪ non réglable ▪ IP54</li> <li>• indice de protection (IP), côté plafond: IP54 ▪ AC ▪ 220, 240 V ▪ angle du faisceau: 140.00 Degrés ▪ appareil de service LED commandé par courant ▪ classe de protection: II ▪ durée de vie nominale L70/B50 à 25 °C: 50000.0 h ▪ garantie: 5 ans</li> </ul>						
			<b>Taille</b>	<b>N° d'article</b>	<b>E-No</b>	<b>PVC</b>
			330.0 mm	164434	941 307 043	CHF 79.00

<p><b>FLAT CCT ▪ luminaire montage en saillie, appliques murales, luminaires de secours ▪ température de couleur: 3000, 4000 K ▪ IP40</b></p> <p>adapté à l'alimentation de secours, affichage des fonctions/lumière de fonction ▪ flux lumineux: 1980 lm ▪ 18.0 W ▪ IRC ≥85 ▪ non réglable</p> <ul style="list-style-type: none"> <li>• IP40 ▪ indice de protection (IP), côté plafond: IP40 ▪ AC ▪ 220, 240 V</li> <li>• angle du faisceau: 140.00 Degrés ▪ appareil de service LED commandé par courant ▪ classe de protection: II ▪ durée de vie nominale L70/B50 à 25 °C: 50000.0 h ▪ garantie: 5 ans</li> </ul>						
			<b>Taille</b>	<b>N° d'article</b>	<b>E-No</b>	<b>PVC</b>
			280.0 mm	164943	941 307 053	CHF 109.00

<p><b>FLAT CCT ▪ luminaire montage en saillie, appliques murales, luminaires de secours ▪ température de couleur: 3000, 4000 K ▪ IP40</b></p> <p>adapté à l'alimentation de secours, affichage des fonctions/lumière de fonction ▪ flux lumineux: 2750 lm ▪ 25.0 W ▪ IRC ≥85 ▪ non réglable</p> <ul style="list-style-type: none"> <li>• IP40 ▪ indice de protection (IP), côté plafond: IP40 ▪ AC ▪ 220, 240 V</li> <li>• angle du faisceau: 140.00 Degrés ▪ appareil de service LED commandé par courant ▪ classe de protection: II ▪ durée de vie nominale L70/B50 à 25 °C: 50000.0 h ▪ garantie: 5 ans</li> </ul>						
			<b>Taille</b>	<b>N° d'article</b>	<b>E-No</b>	<b>PVC</b>
			330.0 mm	164944	941 307 063	CHF 119.00



<p><b>FLAT CCT ▪ luminaire montage en saillie, appliques murales, éclairages extérieurs ▪ température de couleur: 3000, 4000 K ▪ IP54 ▪ technologie de détection de mouvement/de présence: haute fréquence</b></p> <p>capteur ▪ flux lumineux: 1980 lm ▪ 18.0 W ▪ IRC ≥85 ▪ non réglable                      ▪ IP54 ▪ indice de protection (IP), côté plafond: IP54 ▪ AC ▪ 220, 240 V                      ▪ angle du faisceau: 140.00 Degrés ▪ appareil de service LED commandé par courant ▪ classe de protection: II ▪ durée de vie nominale L70/B50 à 25 °C: 50000.0 h ▪ garantie: 5 ans</p>				
	<b>Taille</b>	<b>N° d'article</b>	<b>E-No</b>	<b>PVC</b>
	280.0 mm	164432	941 307 023	CHF 89.00

<p><b>FLAT CCT ▪ luminaire montage en saillie, appliques murales, éclairages extérieurs ▪ température de couleur: 3000, 4000 K ▪ IP54 ▪ technologie de détection de mouvement/de présence: haute fréquence</b></p> <p>capteur ▪ flux lumineux: 2750 lm ▪ 25.0 W ▪ IRC ≥85 ▪ sans fonction de variation ▪ non réglable ▪ IP54 ▪ indice de protection (IP), côté plafond: IP54 ▪ AC ▪ 220, 240 V ▪ angle du faisceau: 140.00 Degrés                      ▪ appareil de service LED commandé par courant ▪ classe de protection: II ▪ durée de vie nominale L70/B50 à 25 °C: 50000.0 h ▪ garantie: 5 ans</p>				
	<b>Taille</b>	<b>N° d'article</b>	<b>E-No</b>	<b>PVC</b>
	330.0 mm	164433	941 307 033	CHF 99.00

<p><b>Télécommande</b></p> <p>▪ garantie: 5 ans</p>				
	<b>Couleur</b>	<b>N° d'article</b>	<b>E-No</b>	<b>PVC</b>
	blanc	164590	942 900 592	CHF 18.90

# VARIO



## Possibilités d'éclairage variables

### VARIO

La commutation de la puissance et de la température de couleur ainsi que le design élégant du VARIO permettent une application dans différents domaines d'utilisation. Variantes disponibles : On-Off, capteur HF, éclairage de secours, capteur HF & éclairage de secours, avec des diamètres de 220 mm ou 280 mm. Dans la version à capteur HF, la portée du capteur, la durée d'éclairage et la détection de la lumière du jour peuvent être programmées individuellement à l'aide de la télécommande IR disponible séparément. Dans les variantes avec module de secours, la durée de fonctionnement en cas de coupure de courant est de 3 heures. Domaines d'application : cages d'escalier, caves, balcons, couloirs, ent-

### Points forts

- Puissance commutable par paliers
- Température de couleur commutable
- Capteur haute fréquence avec détection de la lumière du jour
- L'élément d'éclairage de secours s'allume pendant 3 heures de manière autonome après une coupure de courant
- Convient pour le passage en boucle



## Télécommande IR

Télécommande IR pour la programmation de la zone de détection, de la temporisation et du seuil de lumière du jour sur les luminaires FLAT CCT avec capteur HF et VARIO avec capteur HF.





E-catalogue



## VARIO

Télécommande non comprise (164590) pour la programmation :

- Mise en marche/arrêt
- Réinitialisation
- Zone de détection
- Seuil de lumière du jour
- Temps d'allumage



<p><b>VARIO</b> • luminaire montage en saillie, appliques murales, éclairages extérieurs • température de couleur: 3000, 4000 K • IP54</p> <ul style="list-style-type: none"> <li>• flux lumineux: 1100, 1500 lm • 15.0 W • IRC ≥85 • sans fonction de variation • non réglable • IP54 • indice de protection (IP), côté plafond: IP54 • AC • 220, 240 V • angle du faisceau: 140.00 Degrés</li> <li>• appareil de service LED commandé par courant • classe de protection: II • durée de vie nominale L70/B50 à 25 °C: 50000.0 h</li> <li>• garantie: 5 ans</li> </ul>				
			<b>Taille</b>	<b>N° d'article</b>
		220.0 mm	168957	941 307 103

<p><b>VARIO</b> • luminaire montage en saillie, appliques murales, éclairages extérieurs • température de couleur: 3000, 4000 K • IP54</p> <ul style="list-style-type: none"> <li>• flux lumineux: 1430, 1980 lm • 18.0 W • IRC ≥85 • sans fonction de variation • non réglable • IP54 • indice de protection (IP), côté plafond: IP54 • AC • 220, 240 V • angle du faisceau: 140.00 Degrés</li> <li>• appareil de service LED commandé par courant • classe de protection: II • durée de vie nominale L70/B50 à 25 °C: 50000.0 h</li> <li>• garantie: 5 ans</li> </ul>				
			<b>Taille</b>	<b>N° d'article</b>
		280.0 mm	168959	941 307 133

<p><b>VARIO</b> • luminaire montage en saillie, appliques murales, luminaires de secours • température de couleur: 3000, 4000 K • IP54</p> <p>adapté à l'alimentation de secours, affichage des fonctions/lumière de fonction • flux lumineux: 1430, 1980 lm • 18.0 W • IRC ≥85 • non réglable • IP54 • indice de protection (IP), côté plafond: IP54 • AC • 220, 240 V • angle du faisceau: 140.00 Degrés • appareil de service LED commandé par courant • classe de protection: II • durée de vie nominale L70/B50 à 25 °C: 50000.0 h • garantie: 5 ans</p>				
			<b>Taille</b>	<b>N° d'article</b>
		280.0 mm	168961	941 307 153

<p><b>VARIO</b> ▪ luminaire montage en saillie, appliques murales, éclairages extérieurs ▪ température de couleur: 3000, 4000 K ▪ IP54 ▪ technologie de détection de mouvement/de présence: haute fréquence</p> <p>capteur ▪ flux lumineux: 1100, 1500 lm ▪ 15.0 W ▪ IRC ≥85 ▪ sans fonction de variation ▪ non réglable ▪ IP54 ▪ indice de protection (IP), côté plafond: IP54 ▪ AC ▪ 220, 240 V ▪ angle du faisceau: 140.00 Degrés ▪ appareil de service LED commandé par courant ▪ classe de protection: II ▪ durée de vie nominale L70/B50 à 25 °C: 50000.0 h ▪ garantie: 5 ans</p>				
	<b>Taille</b>	<b>N° d'article</b>	<b>E-No</b>	<b>PVC</b>
	220.0 mm	168958	941 307 123	CHF 79.00

<p><b>VARIO</b> ▪ luminaire montage en saillie, appliques murales, éclairages extérieurs ▪ température de couleur: 3000, 4000 K ▪ IP54 ▪ technologie de détection de mouvement/de présence: haute fréquence</p> <p>capteur ▪ flux lumineux: 1430, 1980 lm ▪ 18.0 W ▪ IRC ≥85 ▪ sans fonction de variation ▪ non réglable ▪ IP54 ▪ indice de protection (IP), côté plafond: IP54 ▪ AC ▪ 220, 240 V ▪ angle du faisceau: 140.00 Degrés ▪ appareil de service LED commandé par courant ▪ classe de protection: II ▪ durée de vie nominale L70/B50 à 25 °C: 50000.0 h ▪ garantie: 5 ans</p>				
	<b>Taille</b>	<b>N° d'article</b>	<b>E-No</b>	<b>PVC</b>
	280.0 mm	168960	941 307 143	CHF 99.00

<p><b>VARIO</b> ▪ luminaire montage en saillie, appliques murales, luminaires de secours ▪ température de couleur: 3000, 4000 K ▪ IP54 ▪ technologie de détection de mouvement/de présence: haute fréquence</p> <p>capteur, adapté à l'alimentation de secours, affichage des fonctions/lumière de fonction ▪ flux lumineux: 1430, 1980 lm ▪ 18.0 W ▪ IRC ≥85 ▪ sans fonction de variation ▪ non réglable ▪ IP54 ▪ indice de protection (IP), côté plafond: IP54 ▪ AC ▪ 220, 240 V ▪ angle du faisceau: 140.00 Degrés ▪ appareil de service LED commandé par courant ▪ classe de protection: II ▪ durée de vie nominale L70/B50 à 25 °C: 50000.0 h ▪ garantie: 5 ans</p>				
	<b>Taille</b>	<b>N° d'article</b>	<b>E-No</b>	<b>PVC</b>
	280.0 mm	168962	941 307 163	CHF 159.00

<p><b>Télécommande</b></p> <p>▪ garantie: 5 ans</p>				
	<b>Couleur</b>	<b>N° d'article</b>	<b>E-No</b>	<b>PVC</b>
	blanc	164590	942 900 592	CHF 18.90

# SLIM



## Luminosité maximale, design minimaliste

### SLIM

Grâce à la commutation de la puissance et de la température de couleur, le plafonnier SLIM peut être adapté de manière flexible aux préférences individuelles en matière d'éclairage. Avec des diamètres de 220 mm ou 300 mm et une hauteur ultramince de seulement 25 mm, il est idéal pour les espaces restreints et les applications où l'espace est limité. Il impressionne par sa lumière homogène, sans scintillement et avec une part de lumière indirecte. Il est disponible au choix avec un capteur PIR qui se règle directement sur le luminaire. L'entrée centrale du réseau et le fil de sécurité permettent un montage facile, sûr et rapide.

### Points forts



- Température de couleur commutable
- Puissance commutable
- Capteur PIR
- Type de montage ultraplat, idéal pour les pièces basses
- Entrée de câble centrale
- Effet flottant grâce à l'émission de lumière indirecte

## SLIM

**Ultra mince et idéal pour les pièces basses, le SLIM offre une lumière homogène, sans scintillement, avec une composante indirecte.**



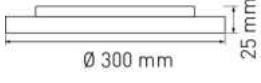

E-catalogue

<p><b>SLIM • luminaire montage en saillie • température de couleur: 3000, 4000 K • IP20</b></p> <ul style="list-style-type: none"> <li>• flux lumineux: 1100, 1500 lm • 15.0 W • IRC ≥85 • sans fonction de variation • non réglable • IP20 • indice de protection (IP), côté plafond: IP20 • AC • 220, 240 V • angle du faisceau: 160.00 Degrés</li> <li>• appareil de service LED commandé par courant • classe de protection: II • durée de vie nominale L70/B50 à 25 °C: 50000.0 h</li> <li>• garantie: 5 ans</li> </ul>				
	<b>Taille</b>	<b>N° d'article</b>	<b>E-No</b>	<b>PVC</b>
	220.0 mm	171889	941 300 143	CHF 49.00

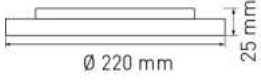
<p><b>SLIM • luminaire montage en saillie • température de couleur: 3000, 4000 K • IP20</b></p> <ul style="list-style-type: none"> <li>• flux lumineux: 1980, 2750 lm • 25.0 W • IRC ≥85 • sans fonction de variation • non réglable • IP20 • indice de protection (IP), côté plafond: IP20 • AC • 220, 240 V • angle du faisceau: 160.00 Degrés</li> <li>• appareil de service LED commandé par courant • classe de protection: II • durée de vie nominale L70/B50 à 25 °C: 50000.0 h</li> <li>• garantie: 5 ans</li> </ul>				
	<b>Taille</b>	<b>N° d'article</b>	<b>E-No</b>	<b>PVC</b>
	300.0 mm	171890	941 300 153	CHF 69.00

<p><b>SLIM • luminaire montage en saillie • température de couleur: 3000, 4000 K • IP20 • technologie de détection de mouvement/de présence: passif infrarouge</b></p> <ul style="list-style-type: none"> <li>capteur • flux lumineux: 1100, 1500 lm • 15.0 W • IRC ≥85 • sans fonction de variation • non réglable • IP20 • indice de protection (IP), côté plafond: IP20 • AC • 220, 240 V • angle du faisceau: 160.00 Degrés</li> <li>• appareil de service LED commandé par courant • classe de protection: II • durée de vie nominale L70/B50 à 25 °C: 50000.0 h • garantie: 5 ans</li> </ul>				
	<b>Taille</b>	<b>N° d'article</b>	<b>E-No</b>	<b>PVC</b>
	220.0 mm	174922	941 300 183	CHF 79.00

<p><b>SLIM • luminaire montage en saillie • température de couleur: 3000, 4000 K • IP20 • technologie de détection de mouvement/de présence: passif infrarouge</b></p> <ul style="list-style-type: none"> <li>capteur • flux lumineux: 1980, 2750 lm • 25.0 W • IRC ≥85 • sans fonction de variation • non réglable • IP20 • indice de protection (IP), côté plafond: IP20 • AC • 220, 240 V • angle du faisceau: 160.00 Degrés</li> <li>• appareil de service LED commandé par courant • classe de protection: II • durée de vie nominale L70/B50 à 25 °C: 50000.0 h • garantie: 5 ans</li> </ul>				
	<b>Taille</b>	<b>N° d'article</b>	<b>E-No</b>	<b>PVC</b>
	300.0 mm	174923	941 300 193	CHF 99.00

# AURA 400



## Émission indirecte de lumière et applications multifonctionnelles

### AURA 400

L'AURA 400 se présente dans une qualité de premier ordre avec une émission lumineuse aussi bien directe qu'indirecte. Grâce au diffuseur en PMMA satiné, l'éclairage est uniforme. La température de couleur peut être réglée de manière flexible de blanc chaud à blanc froid au moyen d'un interrupteur DIP. Développée pour les espaces représentatifs, les zones de séjour et d'accueil dans les immeubles de bureaux et les hôtels, l'AURA 400 émet une lumière indirecte qui lui confère un caractère fascinant et flottant.

L'AURA 400 PIR est en outre équipé d'un mini-détecteur de présence qui commute avec précision et permet des applications multifonctionnelles. Par de simples réglages de l'interrupteur DIP, ce luminaire peut être utilisé comme éclairage permanent de sécurité dans les couloirs ou l'entrée.

### Points forts

- Température de couleur commutable
- Capteur PIR
- Effet flottant grâce à l'émission de lumière indirecte
- Applications multifonctionnelles
- Convient pour le passage en boucle
- Entrée de câble centrale





<p><b>AURA</b> ▪ luminaire montage en saillie, appliques murales</p> <p>▪ température de couleur: 3000, 4000, 5000 K ▪ IP54</p> <p>• flux lumineux: 3200 lm • 27.0 W • IRC ≥80 • non réglable • IP54</p> <p>• indice de protection (IP), côté plafond: IP54 • AC • 220, 240 V • angle du faisceau: 140.00 Degrés • appareil de service LED commandé par courant • classe de protection: II • durée de vie nominale L70/B50 à 25 °C: 68000.0 h • garantie: 5 ans</p>				
	<b>Taille</b>	<b>N° d'article</b>	<b>E-No</b>	<b>PVC</b>
	400.0 mm	162826	941 300 043	CHF 165.00

<p><b>AURA</b> ▪ luminaire montage en saillie, appliques murales</p> <p>▪ température de couleur: 3000, 4000, 5000 K ▪ IP54</p> <p>▪ technologie de détection de mouvement/de présence: passif infrarouge</p> <p>capteur • flux lumineux: 3200 lm • 27.0 W • IRC ≥80 • non réglable</p> <p>• IP54 • indice de protection (IP), côté plafond: IP54 • AC • 220, 240 V</p> <p>• angle du faisceau: 140.00 Degrés • appareil de service LED commandé par courant • classe de protection: II • durée de vie nominale L70/B50 à 25 °C: 68000.0 h • garantie: 5 ans</p>				
	<b>Taille</b>	<b>N° d'article</b>	<b>E-No</b>	<b>PVC</b>
	400.0 mm	162825	941 300 033	CHF 210.00

# SHINE



## Spots à poser élégants et flexibles

### SHINE

Les élégants spots LED apparents de la famille SHINE impressionnent par leur design sobre et stylé. Les têtes de lampe pivotantes et inclinables permettent d'orienter la lumière dans tous les angles souhaités de la pièce. Elles créent ainsi une ambiance architecturale accentuée. Toutes les variantes de SHINE sont dimmables et créent une magnifique ambiance dans chaque pièce. Le design du spot apparent est identique à celui du spot encastré MOON.

### Points forts

- Les têtes de lampe pivotantes et inclinables projettent la lumière indépendamment les unes des autres dans chaque angle souhaité de la pièce
- L'élégant spot LED en saillie impressionne par un design sobre et stylé
- Dimmable en continu et sans scintillement

## SHINE

**Un design élégant et des têtes de lampe pivotantes pour une orientation flexible de la lumière.**



E-catalogue

<p><b>SHINE • luminaire montage en saillie • température de couleur: 3000 K • IP20</b></p> <ul style="list-style-type: none"> <li>• flux lumineux: 700 lm • 9.0 W • IRC ≥90 • variation par commande par interruption de phase • variation par commande de phase</li> <li>• rotatif et orientable • 355.00, 90.00 Degrés • IP20 • indice de protection (IP), côté plafond: IP20 • AC • 220, 240 V • 200.00 mA</li> <li>• angle du faisceau: 36.00 Degrés • appareil de service LED commandé par courant • classe de protection: I • durée de vie nominale L70/B50 à 25 °C: 50000.0 h • garantie: 5 ans</li> </ul>				
	<b>Couleur</b>	<b>N° d'article</b>	<b>E-No</b>	<b>PVC</b>
	blanc	162461	941 300 073	CHF 122.00
	noir	163265	941 300 083	CHF 122.00

<p><b>SHINE • luminaire montage en saillie • température de couleur: 3000 K • IP20</b></p> <ul style="list-style-type: none"> <li>• flux lumineux: 1100 lm • 13.0 W • IRC ≥90 • variation par commande par interruption de phase • variation par commande de phase</li> <li>• rotatif et orientable • 355.00, 90.00 Degrés • IP20 • indice de protection (IP), côté plafond: IP20 • AC • 220, 240 V • 300.00 mA</li> <li>• angle du faisceau: 36.00 Degrés • appareil de service LED commandé par courant • classe de protection: I • durée de vie nominale L70/B50 à 25 °C: 50000.0 h • garantie: 5 ans</li> </ul>				
	<b>Couleur</b>	<b>N° d'article</b>	<b>E-No</b>	<b>PVC</b>
	noir	163266	941 300 093	CHF 144.00
	blanc	162459	941 300 053	CHF 144.00

<p><b>SHINE • luminaire montage en saillie • température de couleur: 3000 K • IP20</b></p> <ul style="list-style-type: none"> <li>• flux lumineux: 2200 lm • 26.0 W • IRC ≥90 • variation par commande par interruption de phase • variation par commande de phase</li> <li>• rotatif et orientable • 355.00, 90.00 Degrés • IP20 • indice de protection (IP), côté plafond: IP20 • AC • 220, 240 V • 600.00 mA</li> <li>• angle du faisceau: 36.00 Degrés • appareil de service LED commandé par courant • classe de protection: I • durée de vie nominale L70/B50 à 25 °C: 50000.0 h • garantie: 5 ans</li> </ul>				
	<b>Couleur</b>	<b>N° d'article</b>	<b>E-No</b>	<b>PVC</b>
	noir	167804	941 500 073	CHF 189.00
	blanc	162460	941 300 063	CHF 189.00

<p><b>SHINE • luminaire montage en saillie • température de couleur: 3000 K • IP20</b></p> <ul style="list-style-type: none"> <li>• flux lumineux: 3300 lm • 39.0 W • IRC ≥90 • variation par commande par interruption de phase • variation par commande de phase</li> <li>• rotatif et orientable • 355.00, 90.00 Degrés • IP20 • indice de protection (IP), côté plafond: IP20 • AC • 220, 240 V • 900.00 mA</li> <li>• angle du faisceau: 36.00 Degrés • appareil de service LED commandé par courant • classe de protection: I • durée de vie nominale L70/B50 à 25 °C: 50000.0 h • garantie: 5 ans</li> </ul>				
	<b>Couleur</b>	<b>N° d'article</b>	<b>E-No</b>	<b>PVC</b>
	blanc	174351	941 300 113	CHF 109.00

# ONE FOR ALL



## Les espaces sous leur meilleur jour

### ONE FOR ALL

Les rampes lumineuses à LED ONE FOR ALL offrent une solution optimale pour un éclairage homogène et efficace dans les garages et les ateliers ainsi que dans les caves, les locaux industriels ou les entrepôts. Avec deux longueurs différentes et la possibilité de les suspendre à un câble, elles peuvent être installées dans des endroits aux besoins très variés. En termes de flexibilité, le ONE FOR ALL marque plusieurs points : il est possible de choisir directement sur le luminaire l'un des quatre niveaux de puissance ainsi qu'une lumière blanc chaud ou blanc neutre et de les adapter aux exigences locales. Grâce aux nombreuses possibilités de fixation et à l'entrée de câble centrale, il constitue également la solution parfaite pour tous les projets de rénovation.





E-catalogue

### Points forts



- Puissance commutable par paliers
- Température de couleur commutable
- Haute efficacité lumineuse (efficacité en lm/W)
- Excellent rapport qualité-prix

## ONE FOR ALL

**La solution optimale pour un éclairage homogène et efficace dans les garages, les ateliers, les caves et les entrepôts.**

<p><b>ONE FOR ALL ▪ luminaire montage en saillie</b>  <b>▪ température de couleur: 3000, 4000 K ▪ IP20</b>                      dispositif de suspension ▪ flux lumineux: 6000 lm ▪ 40.0 W ▪ IRC ≥80                      ▪ sans fonction de variation ▪ non réglable ▪ IP20 ▪ indice de protection (IP), côté plafond: IP20 ▪ AC ▪ 220, 240 V ▪ 270.00 mA                      ▪ angle du faisceau: 120.00 Degrés ▪ appareil de service LED commandé par courant ▪ classe de protection: I ▪ durée de vie nominale L70/B50 à 25 °C: 60000.0 h ▪ garantie: 5 ans</p>				
	<b>Taille</b>	<b>N° d'article</b>	<b>E-No</b>	<b>PVC</b>
	1200.0 mm	174316	941 000 303	CHF 59.00

<p><b>ONE FOR ALL ▪ luminaire montage en saillie, luminaires de secours ▪ température de couleur: 3000, 4000 K ▪ IP20</b>                      dispositif de suspension, adapté à l'alimentation de secours ▪ flux lumineux: 6000 lm ▪ 40.0 W ▪ IRC ≥80 ▪ sans fonction de variation                      ▪ non réglable ▪ IP20 ▪ indice de protection (IP), côté plafond: IP20 ▪ AC ▪ 220, 240 V ▪ 270.00 mA ▪ angle du faisceau: 120.00 Degrés                      ▪ appareil de service LED commandé par courant ▪ classe de protection: I ▪ durée de vie nominale L70/B50 à 25 °C: 60000.0 h ▪ garantie: 5 ans</p>				
	<b>Taille</b>	<b>N° d'article</b>	<b>E-No</b>	<b>PVC</b>
	1200.0 mm	176402	941 000 323	CHF 149.00

<p><b>ONE FOR ALL ▪ luminaire montage en saillie</b>  <b>▪ température de couleur: 3000, 4000 K ▪ IP20</b>                      dispositif de suspension ▪ flux lumineux: 7500 lm ▪ 50.0 W ▪ IRC ≥80                      ▪ sans fonction de variation ▪ non réglable ▪ IP20 ▪ indice de protection (IP), côté plafond: IP20 ▪ AC ▪ 220, 240 V ▪ 335.00 mA                      ▪ angle du faisceau: 120.00 Degrés ▪ appareil de service LED commandé par courant ▪ classe de protection: I ▪ durée de vie nominale L70/B50 à 25 °C: 60000.0 h ▪ garantie: 5 ans</p>				
	<b>Taille</b>	<b>N° d'article</b>	<b>E-No</b>	<b>PVC</b>
	1500.0 mm	174317	941 000 313	CHF 69.00

<p><b>ONE FOR ALL ▪ luminaire montage en saillie, luminaires de secours ▪ température de couleur: 3000, 4000 K ▪ IP20</b>                      dispositif de suspension, adapté à l'alimentation de secours ▪ flux lumineux: 7500 lm ▪ 50.0 W ▪ IRC ≥80 ▪ sans fonction de variation                      ▪ non réglable ▪ IP20 ▪ indice de protection (IP), côté plafond: IP20 ▪ AC ▪ 220, 240 V ▪ 335.00 mA ▪ angle du faisceau: 120.00 Degrés                      ▪ appareil de service LED commandé par courant ▪ classe de protection: I ▪ durée de vie nominale L70/B50 à 25 °C: 60000.0 h ▪ garantie: 5 ans</p>				
	<b>Taille</b>	<b>N° d'article</b>	<b>E-No</b>	<b>PVC</b>
	1500.0 mm	176403	941 000 333	CHF 169.00



LUCE

<p><b>ONE FOR ALL</b> dispositif de suspension • garantie: 5 ans</p>				
	<b>Taille</b>	<b>N° d'article</b>	<b>E-No</b>	<b>PVC</b>
	1500.0 mm	174318	941 900 003	CHF 12.00

# BIG BOX



## Design moderne, construction innovante

### BIG BOX

Grâce à la construction innovante avec des surfaces de réflecteur pivotantes, l'angle de sortie de la lumière de la BIG BOX peut être adapté de manière flexible vers le haut et vers le bas. Cela permet une adaptation individuelle de l'éclairage. Grâce à son boîtier en aluminium de haute qualité à revêtement en poudre, BIG BOX peut être utilisé à l'intérieur comme à l'extérieur.

### Points forts

- Ouverture de faisceau variable vers le haut et le bas
- Appareil de commande intégré
- Convient pour une utilisation en intérieur et en extérieur
- Indice de protection IP54

## BIG BOX

Les surfaces de réflecteur orientables permettent un ajustement flexible de l'angle de sortie de la lumière vers le haut et vers le bas – pour un éclairage adapté individuellement.



E-catalogue

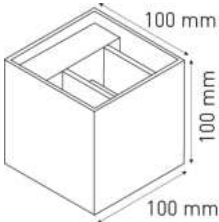

<p><b>BIG BOX • appliques murales, éclairages extérieurs</b></p> <p>▪ <b>température de couleur: 3000 K • IP54</b></p> <p>• flux lumineux: 500 lm • 6.0 W • IRC ≥90 • sans fonction de variation</p> <p>• orientable • IP54 • AC • 230 V • angle du faisceau: 90.00 Degrés</p> <p>• appareil de service LED commandé par courant • classe de protection: I • durée de vie nominale L70/B50 à 25 °C: 30000.0 h</p> <p>• garantie: 5 ans</p>				
	blanc	139477	941 200 013	CHF 159.00
	anthracite	139475	941 200 033	CHF 159.00
	gris	139476	941 200 023	CHF 159.00

# WALL FLAT



## Vivez la lumière sous sa plus belle forme

### WALL FLAT

L'applique murale à LED WALL FLAT se présente dans un design simple et réduit et marque des points grâce à la diffusion de la lumière sur deux côtés. Grâce à sa forme ultraplate de 25 mm, l'applique murale est à peine visible même à la lumière du jour et confère au bâtiment une apparence harmonieuse et stylée la nuit. Grâce à son boîtier en aluminium de haute qualité à revêtement en poudre, WALL FLAT peut être utilisé à l'intérieur comme à l'extérieur.

### Points forts

- Ouverture de faisceau vers le haut et vers le bas
- Type de montage ultra-plat
- Convient pour une utilisation en intérieur et en extérieur
- Indice de protection IP54

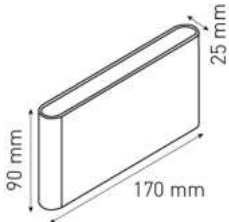

E-catalogue

<p><b>WALL FLAT</b> • appliques murales, éclairages extérieurs</p> <p>▪ température de couleur: 3000 K • IP54</p> <p>• flux lumineux: 540 lm • 8.0 W • IRC ≥90 • sans fonction de variation</p> <p>• IP54 • AC • 230 V • appareil de service LED commandé par courant</p> <p>• garantie: 5 ans</p>				
	<b>Couleur</b>	<b>N° d'article</b>	<b>E-No</b>	<b>PVC</b>
	blanc	161132	941 302 903	CHF 129.00
	anthracite	161131	941 302 933	CHF 129.00
	gris	161130	941 302 923	CHF 129.00

# Accessoires



## Trouvez les accessoires qui vous conviennent

### Appareils de commande à LED à courant constant

Les appareils de commande de haute qualité, livrés en set avec nos spots encastrés, sont graduables par coupure de phase, DALI2, 1-10 V ou par des contacts à impulsion courants. Ils sont également disponibles séparément.

### Spécifications

- SELV
- Classe de protection II
- Faible courant d'ondulation
- Silencieux
- Sans scintillement, sans papillotement
- Protection contre la marche à vide
- Protection contre les surtensions
- Court-circuit et surchauffe

### Appareils de commande avec technologie de gradation LED

Pour régler avec précision l'intensité lumineuse de tous les spots encastrés et apparents LUCE, tous les produits courants des technologies de gradation suivantes conviennent : coupure de phase, LED, universel. Les spots équipés d'appareils de commande DALI2 sont réglés à l'aide de variateurs DALI ou de contacts à impulsion (push-dim).

### Scies cloches pour spots encastrés, Ø 68 mm et Ø 80 mm

La sélection de scies cloches permet d'installer sans effort des spots encastrables d'un diamètre de 68 mm ou 80 mm. Elles conviennent pour le perçage rationnel de l'acier, de la fonte, de l'acier inoxydable, du cuivre, des métaux non ferreux, du bois dur et tendre, du placoplâtre et d'autres matériaux. Profondeur de perçage maximale : 40 mm.

<b>LED-source électronique à courant • 12.0 W</b> variation par commande par interruption de phase • variation par commande de phase • courant de sortie: 500.00 mA • tension de sortie: 12.0, 24.0 V • 230VAC • SELV • longueur: 115.0 mm • largeur: 39.0 mm • hauteur: 22.0 mm				
			<b>Couleur</b>	<b>N° d'article</b>
			116711	942 790 303

<b>LED-source électronique à courant • 20.0 W</b> variation par commande par interruption de phase • variation par commande de phase • courant de sortie: 350.00 mA • tension de sortie: 28.0, 56.0 V • 230VAC • SELV • longueur: 127.0 mm • largeur: 44.0 mm • hauteur: 28.0 mm				
			<b>Couleur</b>	<b>N° d'article</b>
			116710	941 790 203

<b>LED-source électronique à courant • 22.0 W</b> variation par commande par interruption de phase • variation par commande de phase • courant de sortie: 700.00 mA • tension de sortie: 14.0, 32.0 V • 230VAC • SELV • longueur: 127.0 mm • largeur: 44.0 mm • hauteur: 28.0 mm				
			<b>Couleur</b>	<b>N° d'article</b>
			116713	942 790 403

<p><b>LED-source électronique à courant • 8.0 W</b>                  variation par commande par interruption de phase • variation par commande de phase • courant de sortie: 140.00 mA • tension de sortie: 27.0, 54.0 V • 230VAC • détente • classe de protection: II                  • longueur: 114.0 mm • largeur: 40.0 mm • hauteur: 22.0 mm</p>				
	<b>Couleur</b>	<b>N° d'article</b>	<b>E-No</b>	<b>PVC</b>
		174388	942 790 513	CHF 21.00

<p><b>LED-source électronique à courant • 9.0 W</b>                  variation par commande par interruption de phase • variation par commande de phase • courant de sortie: 350.00 mA • tension de sortie: 11.0, 26.0 V • 230VAC • détente • longueur: 115.0 mm                  • largeur: 39.0 mm • hauteur: 22.0 mm</p>				
	<b>Couleur</b>	<b>N° d'article</b>	<b>E-No</b>	<b>PVC</b>
		162809	942 790 503	CHF 21.00

<p><b>LED-source électronique à courant • 12.0 W</b>                  variation par commande par interruption de phase • variation par commande de phase • courant de sortie: 260.00 mA • tension de sortie: 24.0, 46.0 V • 230VAC • SELV • classe de protection: II                  • longueur: 115.0 mm • largeur: 39.0 mm • hauteur: 22.0 mm</p>				
	<b>Couleur</b>	<b>N° d'article</b>	<b>E-No</b>	<b>PVC</b>
		135339	940 790 003	CHF 21.00

<b>LED-source électronique à courant • variation DALI-2</b> <b>▪ variation avec bouton-poussoir • 11.4 W</b> • courant de sortie: 260.00 mA • tension de sortie: 7.0, 44.0 V • 230VAC • SELV • classe de protection: II • longueur: 120.0 mm • largeur: 51.0 mm • hauteur: 30.0 mm				
		172288	919 390 236	CHF 49.00

<b>LED-source électronique à courant • variation DALI-2</b> <b>▪ variation avec bouton-poussoir • 8.0 W</b> • courant de sortie: 140.00 mA • tension de sortie: 7.0, 44.0 V • 230VAC • classe de protection: II • longueur: 120.0 mm • largeur: 51.0 mm • hauteur: 30.0 mm				
		174387	919 390 296	CHF 49.00

<b>LED-source électronique à courant • variation DALI-2</b> <b>▪ variation avec bouton-poussoir • 15.4 W</b> • courant de sortie: 350.00 mA • tension de sortie: 7.0, 44.0 V • classe de protection: II • longueur: 120.0 mm • largeur: 51.0 mm • hauteur: 30.0 mm				
		172289	919 390 246	CHF 49.00

<p><b>LED-source électronique à courant ▪ 10.0, 12.0, 14.0, 16.0, 18.0 W</b></p> <ul style="list-style-type: none"> <li>• sans fonction de variation • courant de sortie: 230.00, 280.00, 335.00, 390.00, 430.00 mA • tension de sortie: 30.0, 40.0 V • 230VAC</li> <li>• classe de protection: II • longueur: 103.0 mm • largeur: 39.0 mm</li> <li>• hauteur: 28.0 mm</li> </ul>				
	<b>Couleur</b>	<b>N° d'article</b>	<b>E-No</b>	<b>PVC</b>
		174699	919 390 256	CHF 29.00

<p><b>LED-source électronique à courant ▪ 13.0, 16.0, 18.0, 20.0, 25.0 W</b></p> <ul style="list-style-type: none"> <li>• sans fonction de variation • courant de sortie: 300.00, 400.00, 450.00, 500.00, 620.00 mA • tension de sortie: 30.0, 40.0 V • classe de protection: II • longueur: 103.0 mm • largeur: 39.0 mm • hauteur: 28.0 mm</li> </ul>				
	<b>Couleur</b>	<b>N° d'article</b>	<b>E-No</b>	<b>PVC</b>
		174700	919 390 266	CHF 29.00

<p><b>LED-source électronique à courant ▪ variation DALI-2 ▪ variation avec bouton-poussoir ▪ variation 1-10 V ▪ 8.0, 10.0, 12.0, 14.0, 16.0, 18.0, 20.0, 22.0 W</b></p> <ul style="list-style-type: none"> <li>• courant de sortie: 200.00, 250.00, 300.00, 350.00, 400.00, 450.00, 500.00, 550.00 mA • tension de sortie: 30.0, 40.0 V • classe de protection: II • longueur: 143.0 mm • largeur: 58.0 mm • hauteur: 30.0 mm</li> </ul>				
	<b>Couleur</b>	<b>N° d'article</b>	<b>E-No</b>	<b>PVC</b>
		174701	919 390 276	CHF 49.00

<p><b>LED-source électronique à courant ▪ variation DALI-2 ▪ variation avec bouton-poussoir ▪ variation 1-10 V ▪ 24.0, 28.0, 30.0, 32.0, 34.0, 36.0, 38.0, 42.0 W</b></p> <ul style="list-style-type: none"> <li>• courant de sortie: 600.00, 700.00, 750.00, 800.00, 850.00, 900.00, 950.00, 1050.00 mA • tension de sortie: 30.0, 40.0 V • classe de protection: II • longueur: 144.0 mm • largeur: 80.0 mm • hauteur: 32.0 mm</li> </ul>				
	<b>Couleur</b>	<b>N° d'article</b>	<b>E-No</b>	<b>PVC</b>
		174702	919 390 286	CHF 55.00



<b>variateur universel</b> variateur rotatif universel LED / taille 1x1 / genre de montage: encastré / puissance: 2-400VA capacitif/inductif, LED RC mode 4-200VA, LED RL mode 2-40VA / 10A / 230V / 50Hz / L+N+PE / fonction: avec bornes enfichables, avec profil décoratif noir / profondeur: 29mm / blanc / IP20 / modino priamos				
	Couleur	N° d'article	E-No	PVC
	blanc	141522	348 130 005	CHF 109.00
	anthracite	141550	348 130 045	CHF 109.00

<b>variateur universel</b> variateur universel à touche LED / genre de montage: intérieur montage incorporé / puissance: 4-200VA ohmique, 4-200VA capacitif/inductif, LED RC mode 4-100VA, LED RL mode 4-20VA / tension: 230V / 50Hz / fonction supplémentaire: à installer près de la lampe / 0°C à ~40°C / indice de protection: IP00				
	Couleur	N° d'article	E-No	PVC
		136688	348 200 005	CHF 75.00

<b>Tige de fixation 11mm pour scies cloches 32-152mm diamètre</b>				
	<b>Couleur</b>	<b>N° d'article</b>	<b>E-No</b>	<b>PVC</b>
	noir	152897	983 229 519	CHF 33.00

<b>Tige de fixation SDS + entraîneur, pour scies cloches 32-152mm</b>				
	<b>Couleur</b>	<b>N° d'article</b>	<b>E-No</b>	<b>PVC</b>
	noir	152102	-	CHF 33.00

<b>Scie cloche en HSS-Bi-Métal à denture Vario 68mm</b>				
	rouge	152082	983 228 669	CHF 29.00

<b>Scie cloche en HSS-Bi-Métal à denture Vario 79mm</b>				
	rouge	152087	983 228 210	CHF 31.00

<b>Scie cloche en HSS-Bi-Métal à denture Vario 152mm</b>				
	rouge	152896	983 229 579	CHF 145.00

01/25 | Sous réserve de modifications techniques

Les installateurs électriques peuvent se procurer nos produits auprès du commerce de gros VES, les particuliers auprès des installateurs électriques.

**MAX HAURI AG**

Weidstrasse 16  
CH-9220 Bischofszell  
Tel. +41 71 424 25 25  
info@maxhauri.ch  
maxhauri.ch



ENERGY IS OUR  
STRENGTH  
**MAX  
HAURI**