



Installationshinweise Schalter, Taster und Steckdosen



1. Sicherheitshinweis:

Für Arbeiten an elektrischen Installationen gelten die Vorschriften der Verordnung über elektrische Niederspannungsinstallationen (Niederspannungs-Installations-Verordnung NIV). Elektrische Installationen müssen nach den anerkannten Regeln der Technik erstellt, geändert, in Stand gehalten und kontrolliert werden. Sie dürfen nur durch fachkundige Personen, wie zum Beispiel Elektro-Kontrolleure/Chefmonteure sowie Elektromonteure, mit eidgenössischem Fähigkeitsausweis ausgeführt werden.

In selbstbewohntem Wohnraum dürfen Laien Installationen an einphasigen (250V AC) Lampen- und Steckdosenstromkreisen vornehmen, sofern diese durch einen **Fehlerstromschutzschalter** mit einem maximalen Auslösestrom von 30mA geschützt sind. Wenn keine Fehlerstromschutzschaltung vorhanden ist, dürfen Laien nur Beleuchtungskörper und zugehörige Schalter (keine Steckdosen) montieren oder demontieren.

Bitte beachten Sie, dass sämtliche Anpassungen an Hausinstallationen kontrollpflichtig sind und durch einen Elektrokontrolleur überprüft werden müssen.

Zu Ihrer persönlichen Sicherheit beachten Sie bitte folgende Sicherheitsregeln:

1. Freischalten, d.h. Sicherung oder Leitungsschutzschalter abschalten und gegen versehentliches Wiedereinschalten sichern.
2. Vor Beginn der Arbeiten, Spannungslosigkeit prüfen und sicherstellen.
3. Stromkreis erden oder kurzschliessen.
4. Benachbarte, unter Spannung stehende Teile gegen Berührung schützen.
5. Geeignete Werkzeuge, Messgeräte und persönliche Schutzausrüstung verwenden.

2. Gefahrenhinweis:

Eine unsachgemässe Installation kann Ihr eigenes und das Leben der Nutzer der elektrischen Anlage gefährden. Ferner drohen schwere Sachschäden, z. B. durch Brand. **Wenden Sie sich im Zweifelsfall an einen Elektroinstallateur!**

3. Haftungsausschluss:

Die Installationshinweise sind unbedingt zu beachten. Irrtümer und Änderungen vorbehalten. Diese Informationen sind ohne Verpflichtung und Gewährleistung wiedergegeben. Ein Haftanspruch wird ausdrücklich ausgeschlossen.

4. Garantie:

Wir verpflichten uns, alle modino exo Produkte, die innerhalb der Garantiezeit infolge Material-, Konstruktions- oder Fabrikationsfehlern einen Mangel aufweisen, kostenlos zu ersetzen. Jeder weitere Anspruch wird abgelehnt. Für die Garantiezeit ist das Kaufdatum massgebend. Die Garantiezeit bei modino priamos / exo beträgt 5 Jahre.

Zur Geltendmachung des Garantieanspruchs ist der Lieferschein oder der Kaufbeleg erforderlich. Der Anspruch auf die Garantie erlischt, wenn

- das Produkt durch nicht bestimmungsmässigen Gebrauch beschädigt wurde.
- am Produkt nicht bestimmungsgemässe Manipulationen vorgenommen wurden.
- das Produkt nicht sachgerecht eingebaut wurde.

Recommandations d'installation des interrupteurs, boutons-poussoirs et prises



1. Consignes de sécurité:

Pour les travaux sur les installations électriques, il faut respecter les prescriptions de l'ordonnance sur les installations électriques basse tension (Ordonnance sur les installations à basse tension OIBT). Les installations électriques doivent être réalisées, modifiées, entretenues et contrôlées selon les règles de l'art admises. Seuls les professionnels compétents, par exemple les électrotechniciens, chefs monteurs en électrotechnique ou monteurs en électrotechnique disposant du certificat fédéral de capacité peuvent intervenir sur ces installations.

Dans leur propre habitation, les particuliers peuvent intervenir sur les lampes et les circuits de prises monophasées (250 V AC), dans la mesure où ils sont protégés par un **disjoncteur différentiel** qui se déclenche à un courant maximal de 30 mA. S'il n'y a pas de disjoncteur différentiel, les particuliers ne sont autorisés à intervenir (montage, démontage) que sur les sources de lumière et leur interrupteur (les prises sont exclues).

Veillez noter que l'ensemble des modifications aux installations domestiques sont soumises à un contrôle obligatoire et qu'un contrôleur électrotechnique doit les vérifier.

Pour votre propre sécurité, veuillez respecter les règles de sécurité ci-dessous:

1. Débrancher, c.-à-d. couper le fusible ou le disjoncteur et s'assurer qu'il ne peut pas être remis en marche involontairement.
2. Avant de commencer à travailler, vérifier et garantir l'absence de tension.
3. Mettre le circuit à la terre ou le court-circuiter.
4. Empêcher que l'on puisse toucher les pièces et circuits voisins restés sous tension.
5. Utiliser des outils, appareils de mesure et équipements de protection individuels appropriés.

2. Consignes concernant les risques:

Une installation non conforme peut mettre en danger la propre vie de l'intervenant et celle de l'utilisateur de l'installation électrique. Par ailleurs, il y a un risque de dégâts matériels considérables, par ex. en cas d'incendie. **En cas de doute, adressez-vous à un électrotechnicien.**

3. Exclusion de responsabilité:

Les consignes d'installation doivent obligatoirement être respectées. Nous nous réservons le droit de modifier et de corriger ce mode d'emploi. Ces informations sont publiées sans aucune obligation ni garantie. Nous déclinons expressément toute responsabilité.

4. Garantie:

Pendant la période de garantie, nous nous engageons à remplacer gratuitement tous les produits modino exo défectueux par suite d'un défaut matériel, de construction ou de fabrication. La garantie ne couvre aucun autre cas. C'est la date de fabrication imprimée sur le produit qui détermine la période de garantie. Les durées de garantie pour modino priamos / exo sont de 5 ans.

Pour valider une demande de garantie, il faut fournir soit le bon de livraison, soit le ticket de caisse. Nous déclinons toute garantie dans les cas suivants :

- le produit a été endommagé par suite d'une utilisation non appropriée.
- le produit a subi des manipulations non conformes aux spécifications.
- le produit n'a pas été monté dans les règles de l'art

Istruzioni per l'installazione di interruttori, pulsanti e prese



1. Avvertenza di sicurezza:

Per i lavori su impianti elettrici si applica quanto previsto nell'Ordinanza concernente gli impianti elettrici a bassa tensione (Ordinanza concernente gli impianti elettrici a bassa tensione OIBT). Gli impianti elettrici devono essere realizzati, modificati, sottoposti a manutenzione e controllati secondo le regole della tecnica riconosciute. Pertanto devono essere effettuati da persone del mestiere, come ad esempio controllori di impianti elettrici / capo montatori e montatori elettricisti titolari dell'attestato federale di capacità.

Nelle abitazioni occupate dai proprietari, i profani possono eseguire lavori d'installazione su circuiti di lampade e prese monofase (250V AC) a condizione che siano protetti da un **interruttore differenziale** con una corrente d'intervento massima di 30mA. Qualora non sia presente un interruttore differenziale, profani possono solo montare o smontare apparecchi per l'illuminazione con i relativi interruttori (prese escluse).

Si prega di notare che ogni adeguamento agli impianti domestici deve essere sottoposto a controllo e verificato da un controllore di impianti elettrici.

Per la vostra sicurezza personale occorre osservare le seguenti regole di sicurezza:

1. Staccare la corrente, ovvero spegnere l'interruttore di sicurezza o quello automatico e impedirne l'azionamento involontario.
2. Prima di iniziare i lavori, verificare l'assenza di tensione e mettere in sicurezza.
3. Dotare di messa a terra o cortocircuitare il.
4. Proteggere le parti adiacenti sotto tensione in modo da evitare il contatto.
5. Utilizzare attrezzi, strumenti di misura e dispositivi di protezione individuali adatti.

2. Indicazione di pericolo:

apparecchi per l'illuminazione in modo non corretto può mettere in pericolo la vostra vita e quella degli utenti di detto impianto. Inoltre si possono verificare gravi danni alle cose, ad es. a causa di incendi. **In caso di dubbio rivolgersi a un installatore di impianti elettrici!**

3. Esclusione di responsabilità:

È indispensabile rispettare scrupolosamente le istruzioni per l'installazione. Salvo errori ed omissioni. Queste informazioni sono riprodotte senza impegno e garanzia. Una rivendicazione di responsabilità è espressamente esclusa.

4. Garanzia:

Ci impegniamo a sostituire gratuitamente tutti i prodotti modino exo che, durante il periodo di garanzia, mostrano vizi dovuti a difetti di materiale, costruzione e fabbricazione. Per il periodo di garanzia è determinante la data di fabbricazione stampata sul prodotto. Il periodo di garanzia di modino priamos / exo è di 5 anni.

Per far valere il diritto alla garanzia è necessario la bolla di consegna o la ricevuta. Il diritto alla garanzia decade qualora

- il prodotto sia stato danneggiato da un uso improprio;
- le manipolazioni del prodotto non siano conformi alla destinazione;
- il prodotto non sia stato installato correttamente.

Schemenübersicht Schalter / Taster (Ansicht Rückseite)

Schémas généraux interrupteurs / boutons-poussoirs (vues de l'arrière)

Schemi elettrici interruttori pulsanti (vista lato posteriore)

modino:

denkt weiter



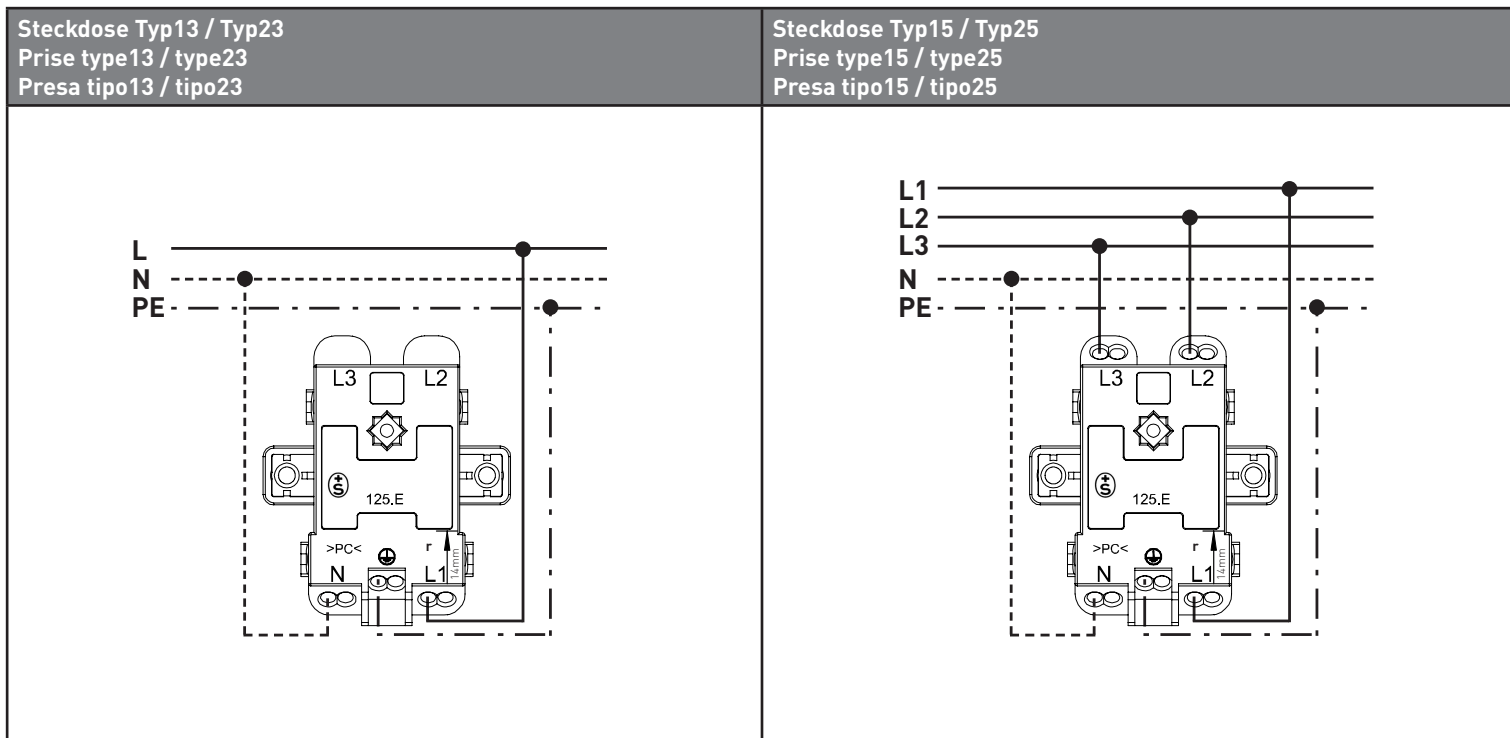

unbeleuchtet non lumineux non illuminato	Orientierungsbeleuchtung éclairage d'orientation illuminazione d'orientamento	Kontrollbeleuchtung éclairage de contrôle illuminazione di controllo	Dauerbeleuchtung éclairage permanent luce continua
Schema 3 (Schema 0-Schaltung) / schéma 3 (schéma circuit 0) / schema 3 (circuito schema 0)			
Schema 3 (Schema 3-Schaltung) / schéma 3 (schéma circuit 3) / schema 3 (circuito schema 3)			
Schema 3 + 3 / schéma 3 + 3 / schema 3 + 3			
Taster A/R / bouton-poussoir A/R / pulsante A/R			
Doppeldrucktaster A/R / double bouton-poussoir A/R / doppio pulsante A/R			

exo



Technische Daten / Caractéristiques techniques / Specifiche tecniche

Draht (r): Fil (r): Filo (r):	1.5/2.5 mm ²
Anschluss: Exemple de raccordement: Collegamento:	Steckklemme Borne enfichable Morsettiera
Montage: Montage: Montaggio:	UP/AP UP/AP SM/AP
Werkstoff: Matériau: Materiale:	Kunststoff Plastique Plastica
Halogenfrei: Sans halogène: Non contenente alogeni:	JA OUI SI
Schutzart: Indice de protection: Tipo di protezione:	 IP55
LED-Last max.	100 W

Typ: Type: Tipo:	Nennstrom: Courant nominal: Corrente nominale:	Nennspannung: Tension nominale: Voltaggio nominale:	Frequenz: Fréquence: Frequenza:
T13 	10A	250V~	50Hz
T15 	10A	250/440V~	50Hz
T23 	16A	250V~	50Hz
T25 	16A	250/440V~	50Hz

exo

Montagefreundliche Unterputz- und Aufputzvarianten im Baukastenprinzip

Variantes encastrées et en saillie modulaires, faciles à monter

Versioni sotto e sopra intonaco facili da installare in un sistema modulare

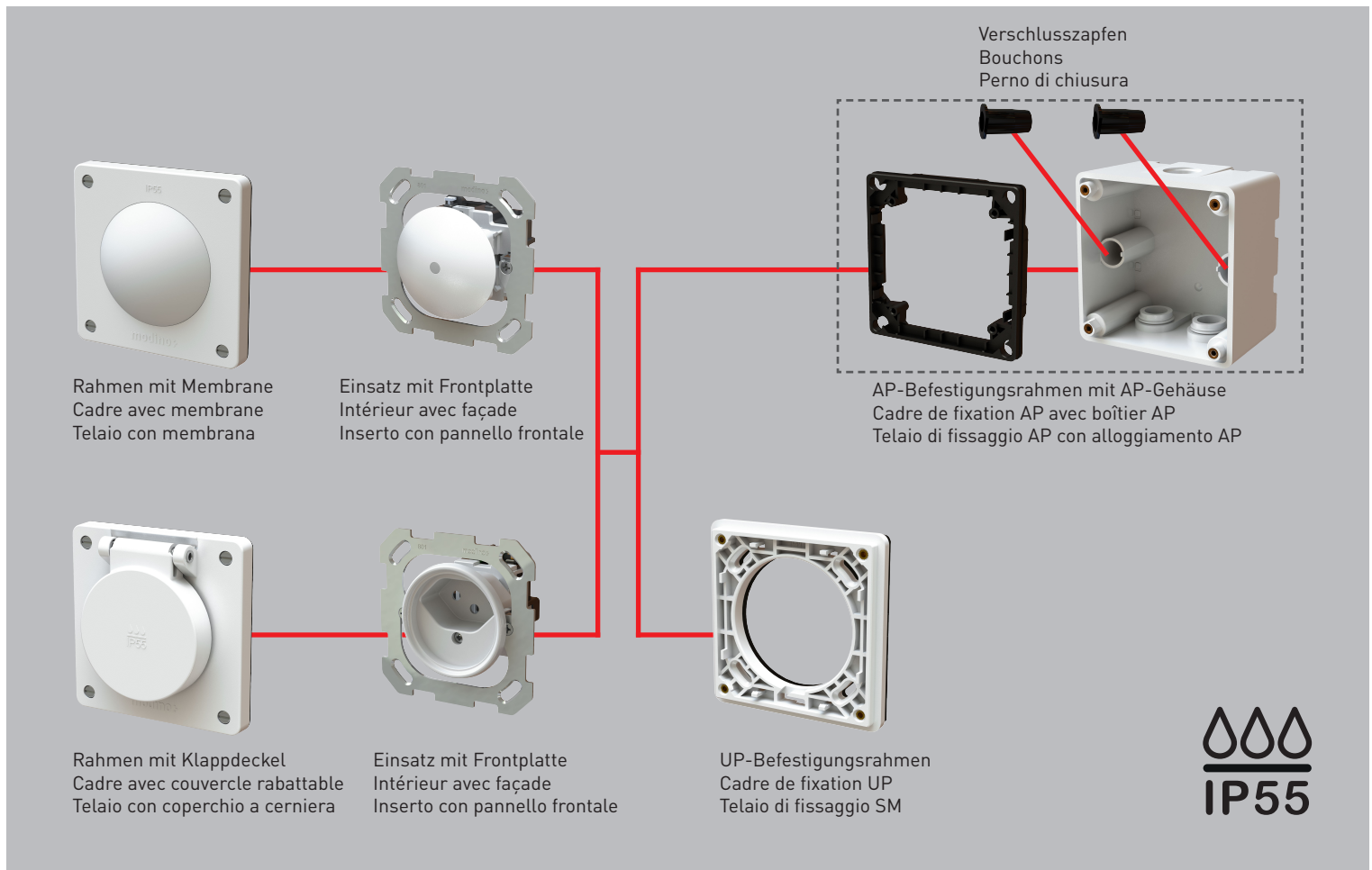

Kompromissloser IP55 Schutz

Alle Steckdosen der modino exo Linie sind auch bei eingestecktem IP55-Stecker garantiert gegen Staub und Strahlwasser geschützt. Alle exo Apparate sind als Auf- und Unterputzvarianten verfügbar.

Protection IP55 absolue

Toutes les prises de la gamme modino exo sont aussi protégées contre la poussière et les jets d'eau lorsque la fiche IP55 est branchée. Tous les appareillages exo sont disponibles comme versions encastrées et en saillie.

Protezione IP55 senza compromessi

Tutte le prese della linea modino exo sono garantite contro la polvere e i getti d'acqua anche quando la spina IP55 è inserita. Tutti gli apparecchi exo sono disponibili nelle versioni sopra e sotto intonaco.

Entwässerung UP Unterputz Evacuation d'eau UP encastré Drenaggio UP sotto intonaco

modino: denkt weiter

Bei bestimmten klimatischen Bedingungen kann es zur Bildung von Kondenswasser kommen. Daher verfügen die Komponenten der modino exo Linie über eine Entwässerungsvorrichtung. Diese Anleitung soll Ihnen zeigen, wo Sie je nach Montageart, die Entwässerungsöffnungen platzieren müssen, damit das Kondenswasser ablaufen kann.

Dans certaines conditions climatiques, de l'eau de condensation peut se former. C'est pourquoi les composants de la gamme modino exo intègrent un système d'évacuation de l'eau. Ces instructions ont pour but de vous montrer où placer les ouvertures d'évacuation, en fonction du type de montage, afin que l'eau de condensation puisse sortir.

In certe condizioni climatiche, si può formare della condensa. Per questo motivo, i componenti della linea modino exo hanno un dispositivo di drenaggio. Il presente manuale ha lo scopo di mostrare dove posizionare le aperture di drenaggio, a seconda del tipo di montaggio, in modo che l'acqua di condensa possa defluire.

Montieren Sie den UP-Befestigungsrahmen mit der Entwässerungsöffnung (*) nach unten. Achten Sie darauf, dass die Entwässerungsöffnung frei ist.

Montez le cadre de fixation avec l'ouverture d'évacuation (*) orientée vers le bas. Veillez à ce que l'ouverture soit dégagée.

Montare il telaio di fissaggio SM con l'apertura di drenaggio (*) rivolta verso il basso. Accertarsi che l'apertura di drenaggio sia libera.

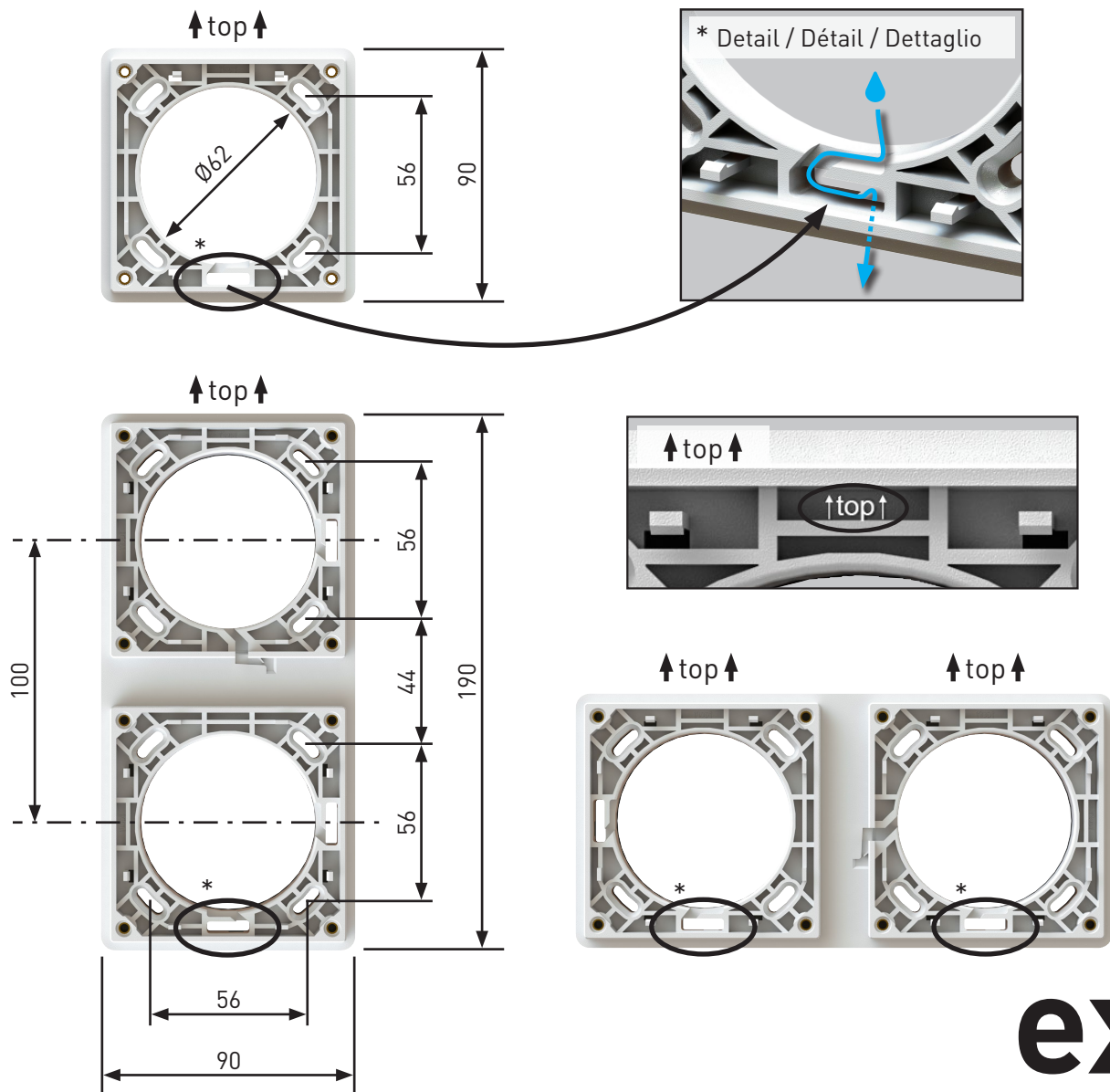

Ziehen Sie die Befestigungsschrauben des UP-Befestigungsrahmens so an, dass die Moosgummidichtung zur Montagewand abdichtet. Bei unebenem Montageuntergrund darf es in diesem Bereich keine Spalten mehr haben, durch welche Wasser eindringen könnte.

Serrez les vis de fixation du cadre UP de manière à ce que le joint en caoutchouc cellulaire étanchéifie du côté du mur de montage. Si la surface de montage est inégale, il ne doit pas y avoir d'interstices dans cette zone où l'eau pourrait pénétrer.

Stringere le viti di fissaggio del telaio di fissaggio SM in modo che la guarnizione di gomma spugna faccia tenuta contro la parete di montaggio. Se la superficie di montaggio è irregolare, non ci devono essere fessure nelle quali l'acqua potrebbe infiltrarsi.

exo

Entwässerung AP Aufputz
Evacuation d'eau AP en saillie
Drenaggio AP sopra intonaco

modino:
denkt weiter

Öffnen Sie das/die untenliegende(n) Entwässerungsloch/löcher an den markierten Stellen.
 Benutzen Sie dazu einen Bohrer mit einem Durchmesser von 4-5 mm oder brechen Sie das Loch aus.

Ouvrez le(s) trou(s) d'évacuation situé(s) en bas, aux points marqués ☉.
 Utilisez à cet effet un foret d'un Ø de 4-5 mm ou ouvrez-les autrement.

Aprire il foro/i fori di drenaggio sottostante/i nei punti segnati.
 Per fare questo, utilizzare un trapano con un diametro di 4-5 mm o praticare il foro.

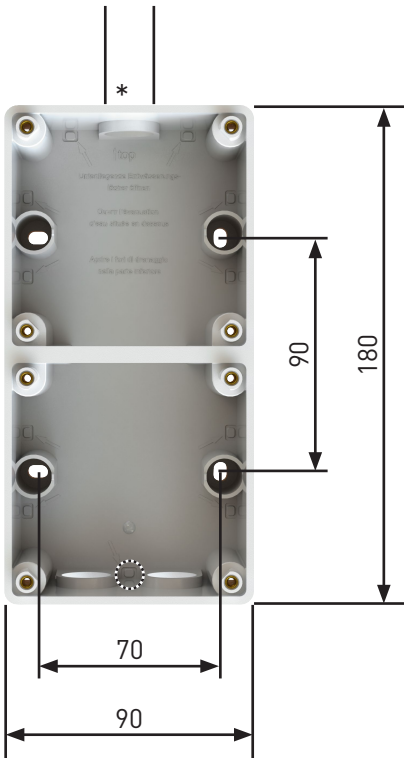
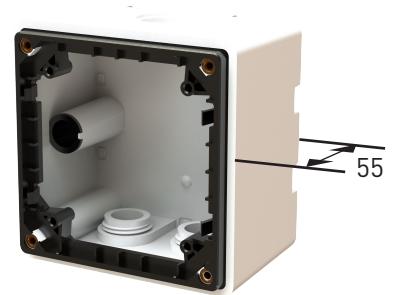
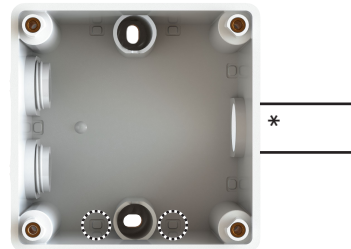
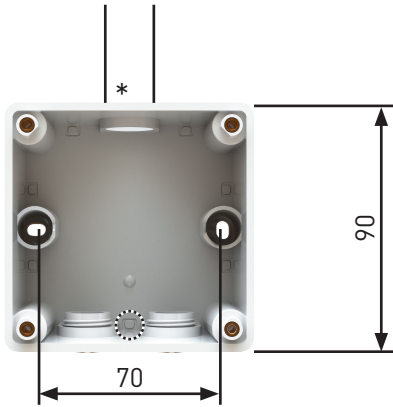

exo

* Rohreinführungen Gewinde M20 × 1,5

* Entrées de tuyau filetage M20 × 1,5

* Ingressi per tubi - Filettatura M20 × 1,5

Einbau der Apparate



Achten Sie beim Einbau von Apparaten mit Klappdeckel darauf, dass sich der Klappdeckel nach oben öffnet.

Ziehen Sie die vier Befestigungsschrauben in den Ecken so an, dass die Dichtung sauber anliegt aber nicht hervor quillt.

Montage des appareillages



Lors du montage d'appareillages avec un couvercle rabattable, le couvercle doit s'ouvrir vers le haut.

Serrez les quatre vis de fixation dans les coins de manière à ce que le joint soit bien appliqué, mais ne se soulève pas.

Installazione degli apparecchi



Quando si installa un apparecchio con un coperchio a cerniera, assicurarsi che quest'ultimo si apra verso l'alto.

Stringere le quattro viti di fissaggio negli angoli in modo che la guarnizione sia ben aderente ma non esca.